

# EFT-POS ÖZELLİKLİ YENİ NESİL YAZARKASA

Kullanım Kılavuzu



300 TR

**beko**



# Lütfen önce bu kılavuzu okuyun!

Değerli Müşterimiz,

Bu ürününü tercih ettiğiniz için teşekkür ederiz. Yüksek kalite ve teknoloji ile üretilmiş olan ürününüzün size en iyi verimi sunmasını istiyoruz. Bunun için, bu kılavuzun tamamını ve verilen diğer belgeleri ürünü kullanmadan önce dikkatle okuyun ve bir başvuru kaynağı olarak saklayın. Ürünü başka birisine verirsiniz, kullanma kılavuzunu da birlikte verin. Kullanma kılavuzunda belirtilen tüm bilgi ve uyarıları dikkate alarak talimatlara uyun.

## Semboller ve açıklamaları

Kullanma kılavuzunda şu semboller yer almaktadır:

	Önemli bilgiler veya kullanımla ilgili faydalı ipuçları.
	Can ve mal açısından tehlikeli durumlara karşı uyarı.
	Elektrik çarpmasına karşı uyarı.

Ambalaj atığını evsel veya diğer atıklarla birlikte atmayın, yerel otoritenin belirttiği ambalaj toplama noktalarına atın.

Tübitak ve Gelir İdaresi Başkanlığı onaylı. Uluslararası Güvenlik (EMV Level 1, Level 2) ve TQM Sertifikalarına sahip.



Bu ürün, çevreye saygılı modern tesislerde doğaya zarar vermeden üretilmiştir.

PCB içermez.

AEEE Yönetmeliğine Uygundur



# İçindekiler

## 1 Önemli güvenlik ve çevre talimatları 5

1.1 Genel güvenlik	5
1.1.1 Elektrik güvenliği	5
1.1.2 Ürün güvenliği	5
1.2 Kullanım amacı	6
1.3 Çocuk güvenliği	6
1.4 AEEE Yönetmeliğine Uyum ve Atık ürünün elden çıkarılması	7
1.4.1 Piller	7
1.5 Ambalaj bilgisi	7
1.6 Yetkili satıcılar için servis bilgileri	7
1.7 Arayüz Kriteri	7
1.8 Uygunluk Beyanı	7

## 2 Yazarkasanız 8

2.1 Ambalaj içeriği	8
2.2 Genel Görünüm ve Bağlantılar	9
2.2.1 Yazarkasa Önden Görünüm	9
2.2.2 Yazarkasa Arkadan Görünüm	10
2.2.3 Çok İşlevli Sarj Ünitesi Önden Görünüm	11
2.2.4 Çok İşlevli Sarj Ünitesi Arkadan Görünüm	12
2.3 Ekran ve Açıklamaları	13
2.4 Dokunmatik ekran, tuş takımı ve açıklamaları	14
2.5 Ürün Fişi	17
2.6 Diğer Bilgiler	17

## 3 Kurulum ve Ön Hazırlık 18

3.1 Kurulum	18
3.2 Enerji tasarrufuyla ilgili yapılması gerekenler	18
3.3 Yazarkasanın günlük kullanımı	18
3.1.1 İşyerini açtığınızda	18
3.1.2 İşyeri açıkken	18
3.1.3 İşyerini kapatırken	18
3.4 Fiş Rulosunun Takılması	18
3.5 Kağıt sıkışıklığının giderilmesi	19
3.6 Yazarkasanın Açılıp / Kapatılması	19
3.7 Çekmecenin manuel açılması	19

## 4 Cihaz Menüleri 20

4.1 Cihaz konumları	20
4.2 Ana Menü	20
4.3 Raporlar Menüsü	20
4.3.1 Z Raporları	20
4.3.2 X Raporları	21
4.3.3 Mali Hafıza Raporları	21
4.3.4 EKÜ Raporları	21
4.4 Ayarlar Menüsü	22
4.4.1 Program Menüsü	22
4.4.2 Cihaz Ayarları	23
4.4.3 Kasiyer Ayarları	23
4.4.4 Yönetici Şifresi	23
4.4.5 Ortak POS Menüsü	24
4.4.6 Otomatik Gün Sonu Saati Menüsü	24
4.4.7 Ödeme Tipleri	24
4.4.8 Belge Ayarları	24
4.5 POS İşlemleri Menüsü	24
4.6 Satış Menüsü	24
4.7 Kasiyer Değişimi Menüsü	25
4.8 Yardım Menüsü	25

## 5 Programlama 26

5.1 KDV Programlama	26
5.2 Kısımların programlanması	26
5.3 Başlık Programlama	27
5.4 PLU'ların programlanması	28

# İçindekiler

5.5 İndirim / Artırım oranlarının programlanması .....	28
5.6 Fiş Limitinin programlanması .....	29
5.7 Ek Bilgiler .....	29

## 6 Satış İşlemleri 30

6.1 Manyetik kart okuma ile satış .....	30
6.2 Akıllı kart okuma ile satış .....	30
6.3 Temassız kart okuma (CONTACTLESS) ile satış .....	30
6.5 Tek Kalem Satışı .....	30
6.6 Tekrarlı Satış .....	30
6.7 Çarpma .....	31
6.8 Para Üstü İşlemi .....	31
6.9 İptal İşlemi .....	32
6.9.1 Kalem iptal işlemi .....	32
6.9.2 Satış Fişi İptali .....	32
6.10 Ödeme Şekilleri .....	33
6.11 Karma Ödeme .....	33
6.12 İndirim / Artırım'ın Satışta Kullanılması 34	
6.12.1 Programlanmış oranla indirim / artırım .....	34
6.12.2 Aratoplam üzerinden programlanmış oranla indirim / artırım .....	34
6.12.3 İndirim / Artırım oranı girerek İndirim / Artırım yapmak .....	35
6.13 PLU'ların Satışta Kullanılması .....	35
6.13.1 PLU Satışı .....	35
6.13.2 PLU'lardan çarpım satış .....	35
6.13.3 PLU'lardan tekrarlı satış .....	36
6.14 Faturalı Satış - Avans .....	36
6.15 İşletme Modu .....	37
6.16 Döviz ile Ödeme İşlemi .....	37

## 7 Raporlar 39

7.1 Z Günlük Rapor (Günlük Satış Raporu) ..	39
7.2 Z PLU Raporları (PLU Satış Raporu) ....	40
7.3 X Raporu (X Günlük Satış Raporu) ....	40
7.4 X PLU Raporu (PLU Satış Raporu) .....	41
7.5 Mali Hafıza Raporları .....	41

7.5.1 İki Z No Arası Rapor .....	41
7.5.2 İki Tarih Arası Rapor .....	42
7.5.3 Güncel Dönem Raporu .....	43
7.5.4 Geçmiş Dönem Raporu .....	43
7.5.5 Fiş Özet Raporu .....	43
7.6 Ekü Raporları .....	43
7.6.1 Detay Raporu .....	43
7.6.2 Z NO / Fiş No Raporu .....	44
7.6.3 Tarih-Saat Raporu .....	44
7.7 GİB Raporları .....	45
7.7.1 GİB Aylık Rapor .....	45
7.7.2 GİB Günlük Rapor .....	45
7.7.3 GİB Raporlarımızı Gönder .....	45

## 8 Ayarlar 46

8.1 Cihaz Ayarları .....	46
8.1.1 Tuş Takımı .....	46
8.1.2 Ekranlar .....	46
8.1.3 Güç Yönetimi .....	47
8.1.4 Bağlantı Ayarları (Ethernet) .....	47
8.1.5 Bağlantı Ayarları (GPRS) .....	48
8.1.6 Haberleşme Testi .....	48
8.1.7 Sistem Bilgileri .....	48
8.1.8 Yazılım Güncelleme .....	49
8.2 Kasiyer Hesapları .....	49
8.3 Kasiyer Değiştirilmesi .....	50
8.4 Barkod Okuyucu Kullanımı .....	50
8.5 Durum ve Ayarlar Menüsü .....	51
8.6 Sim Kartın Çıkarılıp, Takılması .....	51

## 10 Bakım ve Temizlik 53

## 11 Sorun Giderme 54

## 12 Müşteri Memnuniyet Politikası 58

## 13 Uygunluk Beyanı 59

## 14 Müşteri Hizmetleri 60

# 1 Önemli güvenlik ve çevre talimatları

Bu bölümde, kişisel yaralanma ya da maddi hasar tehlikelerini önlemeye yardımcı olacak güvenlik talimatları yer almaktadır. Bu talimatlara uyulmaması halinde her türlü garanti geçersiz hale gelir.

## 1.1 Genel güvenlik

- Yazarkasanızı satın aldığınızda direkt olarak kullanmanız mümkün değildir. Kullanım öncesi firma bilgilerinin ve programların yapılabilmesi için en yakın Yetkili Servisi çağırınız.
- Kurulum ve tamir işlemlerini her zaman Yetkili Servise yaptırın. Yetkili olmayan kişiler tarafından yapılan işlemler nedeniyle doğabilecek zararlardan üretici firma sorumlu tutulamaz.

### 1.1.1 Elektrik güvenliği

- Ürün arızalı ise yetkili servis tarafından onarılmadan çalıştırılmamalıdır! Elektrik çarpma tehlikesi vardır!
- Ürünün içerisine herhangi bir katı veya sıvı cisim girmesi halinde, fişi prizden çekin ve derhal ürünü Yetkili Servise kontrol ettirin.
- Ürün kullanımda değilse fişini çekin.
- Fişe ıslak ellerle kesinlikle dokunmayın! Fişi çekmek için kablosundan tutmayın, her zaman fişi tutarak çekin.
- Kurulum, bakım, temizlik ve tamir işlemleri sırasında ürünün fişini prizden çekin.
- Eğer bağlantı kablosu hasarlıysa tehlikeyi engellemek amacıyla üretici, satış sonrası servis veya benzer derecede yetkin, sertifikalı bir kişi (tercihen elektrik teknisyeni) ya da ithalatçı firmanın tarif edeceği bir kişi tarafından kablo değiştirilmelidir.
- Elektrik kablosunun üstüne basılmamasına, şebekeye bağlandığı ve üründen çıktığı noktalarda bükülme olmamasına özen gösterin.

- Ürünün, şebeke hattına bağlı olduğu priz kolaylıkla erişilebilir olmalıdır. Elektrik fişini prize tam olarak yerleştirin. Uygun olmayan prizleri, ehliyetli bir elektrikçiye değiştirin.
- Ürünün şebeke hattıyla bağlantısını tamamen kesmek için elektrik fişini prizden çekin.
- Ürünü, yalnızca ürünle birlikte verilen şebeke adaptörü ile çalıştırın.

### 1.1.2 Ürün güvenliği

- Islak elle cihazı kullanmayınız.
- Yazarkasanıza su veya benzeri sıvı maddelerini dökmeyiniz, sıçratmayınız. Benzer sıvıları içeren vazo, bardak gibi gereçleri cihaz üzerine veya yanına koymayınız. Yazarkasanızı yağmurda ve nemli yerlerde bırakmayın. Direkt güneş alan veya ısıtıcılara yakın olan yerlere yerleştirmeyiniz
- Cihazınızı temizlemeden önce prizden çıkartınız. Görülen parçalarını yumuşak ve hafif nemli bir bezle siliniz. Benzin, tiner gibi uçucu maddeler kullanmayınız.
- Yazarkasanın içerisine madeni para, ataç, iğne ve zımba teli gibi metal herhangi bir madde düşürmeyiniz. Eğer böyle bir madde düşerse, Yazarkasanızı fişten çekerek yetkili servis elemanını çağırın.
-  Yangın çıkmasını önlemek için, mum vb. açık alev kaynaklarını her zaman üründen uzakta tutun.
- Güvenlik, performans veya veri entegrasyonu gibi nedenlerden dolayı, ürünün pille sürekli bağlantıda olması gerektirdiği durumlarda pil değiştirme işleminin yalnızca Yetkili Servis personeli tarafından yapılması zorunludur. Pillerin uygun bir şekilde yeniden değerlendirilmesi amacıyla, ürünü kullanım süresinin sonunda, elektrikli ve elektronik ekipmanların geri dönüştürülmesine yönelik yasal toplama noktasına teslim edin.

# Önemli Güvenlik ve Çevre Talimatları

- Elektronik yazarkasanın her ne surette olursa olsun yetkili servis elemanları dışında herhangi biri tarafından mühürünün açılması ve tamir benzeri işlemler yapılması ilgili kanun hükümlerince yasaklanmıştır. Bu nedenle cihazınızın kullanımı ve programlanması sırasında bir sorunla karşılaşırsanız en yakın yetkili servise danışınız.
- Satış fişleri üzerindeki bilgiler direk güneş ışığında, nemli ve sıcak ortamlarda solabilir. Bu nedenle, müşterilerinizi, satış fişlerini kapalı zarf içinde, nemli ve sıcak ortamlardan uzakta muhafaza etmeleri konusunda uyarınız.
- Pilleri doğrudan güneş ışığı, ateş vb. etkenlere ve aşırı ısıya maruz bırakmayın.
- Lithium pilin yanlış tip ve modelde değiştirilmesi durumunda patlama riski vardır.
- Pili kendiniz değiştirmeyiniz.
- Yetkili servis personelinden sadece aynı model, değer ve özelliklerde Lithium pille değiştirilmesi için yardım isteyin.
- Güvenlik, performans veya veri entegrasyonu gibi nedenlerden dolayı, ürünün pille sürekli bağlantıda olması gerektirdiği durumlarda pil değiştirme işleminin yalnızca Yetkili Servis personeli tarafından yapılması zorunludur. Pillerin uygun bir şekilde yeniden değerlendirilmesi amacıyla, ürünü kullanım süresinin sonunda, elektrikli ve elektronik ekipmanların geri dönüştürülmesine yönelik yasal toplama noktasına teslim edin.
- Pil Şarjı; Cihaz ilk kez kullanmadan önce veya pil uzun süre kullanılmadığında, pilin 8 saat şarj edilmesi gerekmektedir. Cihazı, birlikte verilen adaptör ile şarj edebilirsiniz. Sadece Arçelik tarafından onaylanan adaptör ve kabloları kullanın. Onaylanmamış kablolar pillerin patlamasına ve hasar görmesine neden olabilir.

## 1.2 Kullanım amacı

- Bu cihaz GİB'in teknik kılavuzlarına uygun olarak üretilmiştir ve EFT-POS bütünleşik olarak çalışmaktadır. Verilerin uygun formatta ve güvenli bir şekilde GİB'e aktarılması bu cihaz sayesinde mümkün olmaktadır.
- Yazarkasanızda elektronik Kayıt Ünitesi kullanılmaktadır. 40 Milyon satır bilgiyi kaydedebilmektedir.
- Bu cihaz Türk Telekomünikasyon şebekelerinde kullanımına uygun olarak üretilmiştir.



Yazarkasanızın EFT-POS özelliğini kullanabilmeniz için öncelikle çalışmak istediğiniz banka ile üye işyeri sözleşmesi yapılması gerekmektedir. Sözleşmenin ardından, bankacılık uygulaması kurulumu yetkili servis tarafından yapılmalıdır.

## 1.3 Çocuk güvenliği

- Ambalaj malzemeleri çocuklar için tehlikelidir. Ambalaj malzemelerini çocukların ulaşamayacağı bir yerde saklayın.
- Elektrikli ürünler çocuklar için tehlikelidir. Ürün çalışırken çocukları üründen uzak tutun ve ürünle oynamalarına izin vermeyin.
- Küçük aksesuarları, yanlışlıkla yutmalarını önlemek için çocukların ulaşamayacağı yerlere kaldırın.

# Önemli Güvenlik ve Çevre Talimatları

## 1.4 AEEE Yönetmeliğine Uyum ve Atık ürünün elden çıkarılması

-  Bu ürün, T.C. Çevre ve Şehircilik Bakanlığı tarafından yayımlanan "Atık Elektrikli ve Elektronik Eşyaların Kontrolü Yönetmeliği"nde belirtilen

zararlı ve yasaklı maddeleri içermez. AEEE Yönetmeliğine uygundur.

Bu ürün, geri dönüşümlü ve tekrar kullanılabilir nitelikteki yüksek kaliteli parça ve malzemelerden üretilmiştir. Bu nedenle, ürünü, hizmet ömrünün sonunda evsel veya diğer atıklarla birlikte atmayın. Elektrikli ve elektronik cihazların geri dönüşümü için bir toplama noktasına götürün. Bu toplama noktalarını bölgenizdeki yerel yönetime sorun. Kullanılmış ürünleri geri kazanıma vererek çevrenin ve doğal kaynakların korunmasına yardımcı olun. Ürünü atmadan önce çocukların güvenliği için elektrik fişini kesin ve yüklemeye kapağının kilit mekanizmasını çalışmaz duruma getirin.

### 1.4.1 Piller

-  Bitmiş pilleri, yerel kanun ve yönetmeliklere uygun şekilde atın. Pil ve ambalajın üzerindeki sembol, ürünle birlikte teslim edilen pilin evsel atık olarak değerlendirilmemesi gerektiğini belirtmektedir. Bazı pillerde sembol, kimyasal bir sembolle birleştirilerek kullanılmış olabilir. Piller %0,0005'den fazla cıva veya %0,004'den fazla kurşun içeriyorsa, cıva için Hg, kurşun için Pb kimyasal sembolü eklenir. Pillerin doğru şekilde atılmasını sağlayarak, pillerin uygun olmayan şekilde atılması neticesinde çevre ve insan sağlığında meydana gelebilecek potansiyel zararların engellenmesine katkıda bulunmuş olacaksınız.

**Pb**

## 1.5 Ambalaj bilgisi

- Ürünün ambalajı, Ulusal Mevzuatımız gereği geri dönüştürülebilir malzemelerden üretilmiştir. Ambalaj atığını evsel veya diğer atıklarla birlikte atmayın, yerel otoritenin belirttiği ambalaj toplama noktalarına atın.

## 1.6 Yetkili satıcılar için servis bilgileri

- Bu ürün aşağıdaki avrupa birliği direktifleri ve regülasyonlarına uygundur:
- 2009/125/EC: Enerji kullanan ürünler için eko-tasarım ile ilgili direktifi ve altındaki;
- 278/2009: Harici güç kaynaklarının yüksüz durumdaki enerji tüketimi ve ortalama aktif verimi ile ilgili çevreye duyarlı tasarım gerekliliklerine dair regülasyon (AC/DC adaptörlü modeller için);
- 2011/65/EU: Elektrik, elektronik ev ve ofis ekipmanları belirli tehlikeli maddelerin kullanılmasının kısıtlanması direktifi.
- 1999/5/EC: Telsiz ve Telekomünikasyon Terminal Ekipmanları Yönetmeliği.
- 2006/95/EC: Belli voltaj sınırları içinde kullanılacak elektrikli ekipmanlar direktifi.

## 1.7 Arayüz Kriteri

- Bu cihaz Türk Telekomünikasyon şebekelerinde kullanıma uygun olarak üretilmiştir.

## 1.8 Uygunluk Beyanı

Uygunluk beyanının (DoC) bir kopyasını elde etmek için;

<http://www.beko.com.tr/pages/download.aspx> adresini ziyaret ediniz. Ürün modelinden arama kısmına kullanma kılavuzu kapağında belirtilen model numarasını yazarak cihazın modelini aratıp uygunluk beyanına ulaşabilirsiniz.

## 2 Yazarkasanız

### 2.1 Ambalaj içeriği



1

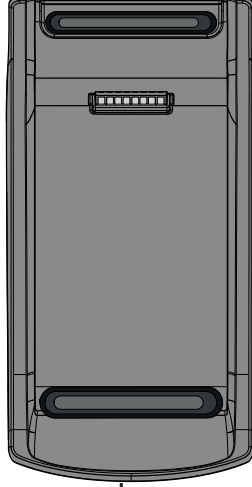

2

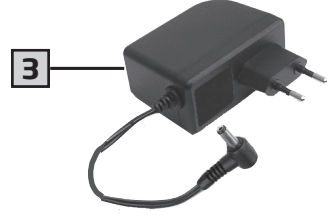

3



4

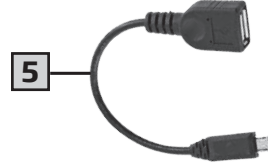

5



6

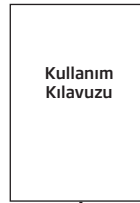

7

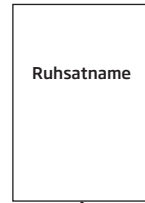

8

- 1 Yazar Kasa.
- 2 Çok işlevli şarj ünitesi.
- 3 Güç adaptörü.
- 4 Ağ bağlantısı için; Ağ - Mikro USB çevirici.
- 5 USB - Micro USB çevirici.
- 6 Kağıt Rulo.
- 7 Kullanım Kılavuzu.
- 8 Ruhsatname.



# Yazarkasanız

## 2.2 Genel Görünüm ve Bağlantılar

### 2.2.1 Yazarkasa Önden Görünüm

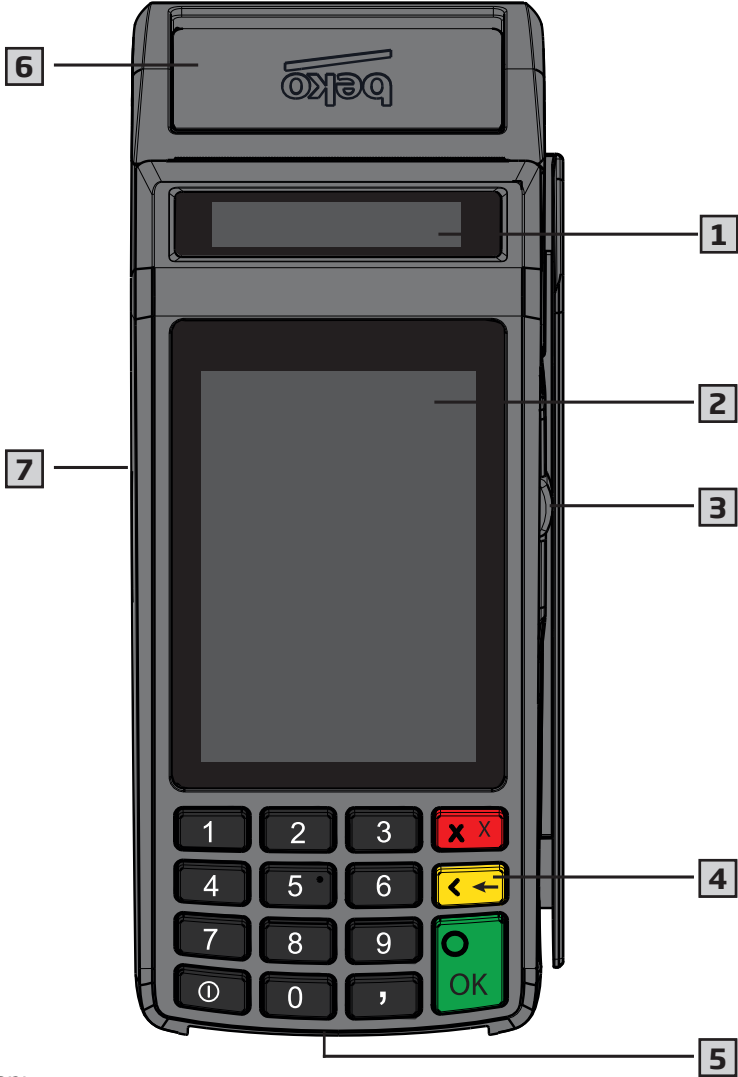

- 1 Müşteri Ekranı.
- 2 Dokunmatik Kasiyer Ekranı.
- 3 Manyetik Okuyucu.
- 4 Tuş Takımı.
- 5 Çipli Kredi kartı okuyucu.
- 6 Yazıcı Kapağı.
- 7 Ethernet bağlantısı için Micro USB girişi.

## 2.2.2 Yazarkasa Arkadan Görünüm

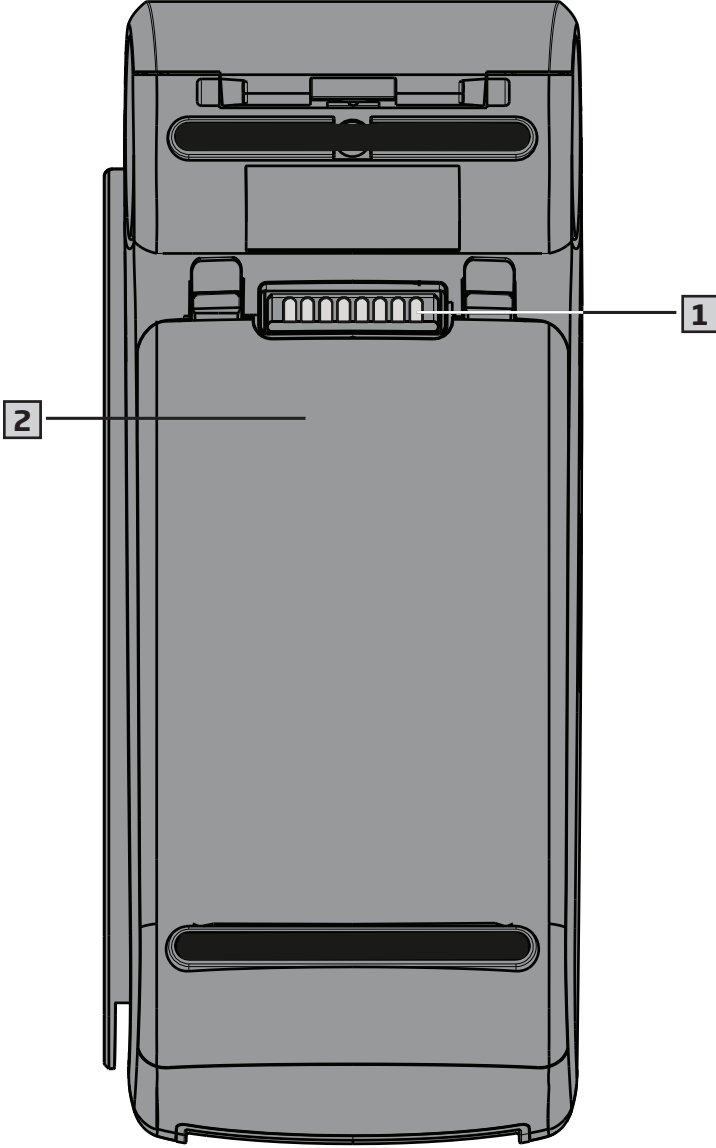

- 1 Çok işlevli şarj ünitesi bağlantı soketi.
- 2 Pil ve SIM kart kapağı.

## 2.2.3 Çok İşlevli Sarj Ünitesi Önden Görünüm

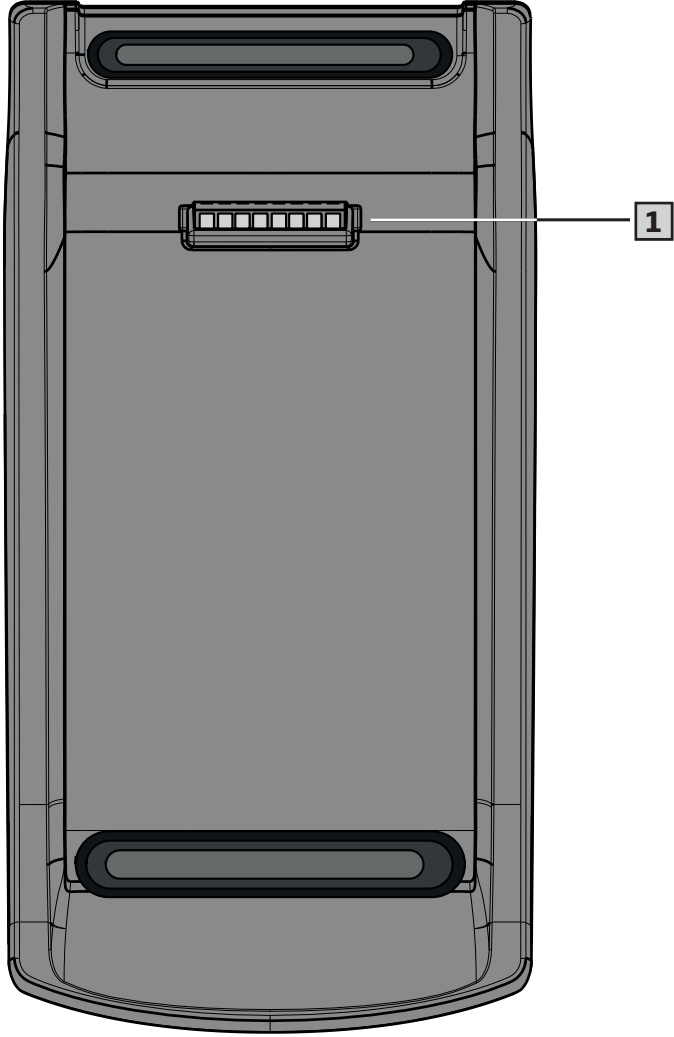

**1** Yazarkasa bağlantı soketi.

## 2.2.4 Çok İşlevli Sarj Ünitesi Arkadan Görünüm

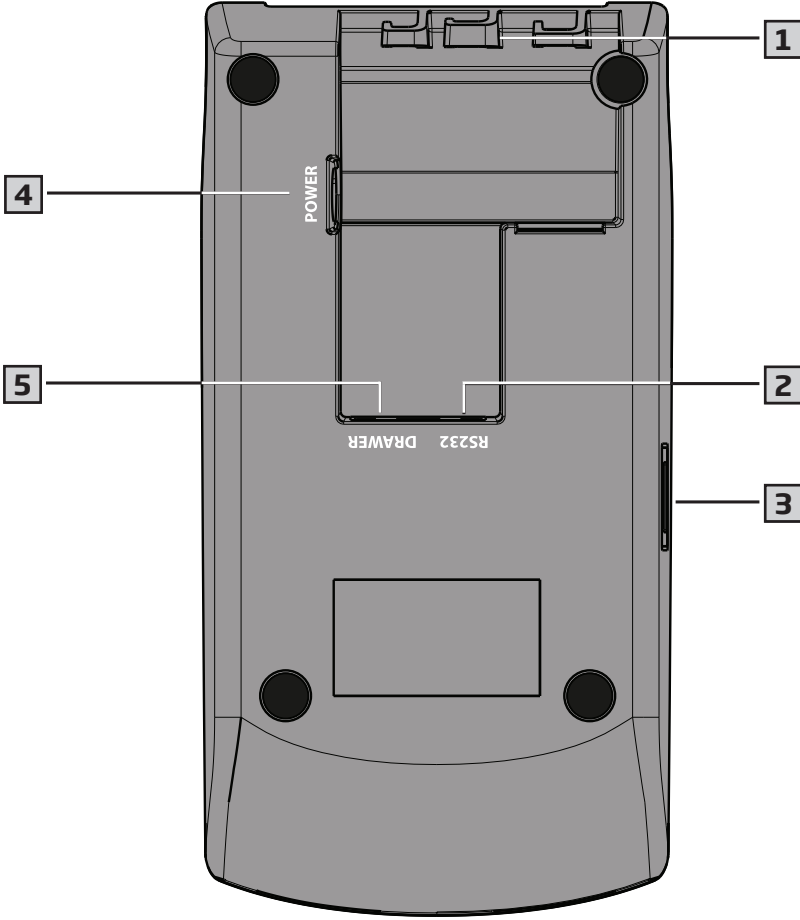

- 1 Kablo Tutucu.
- 2 RS232 girişi (Servis Amaçlıdır).
- 3 Barkod okuyucu bağlantısı için USB girişi.
- 4 Adaptör girişi.
- 5 Çekmece bağlantısı.

# Yazarkasanız

## 2.3 Ekran ve Açıklamaları

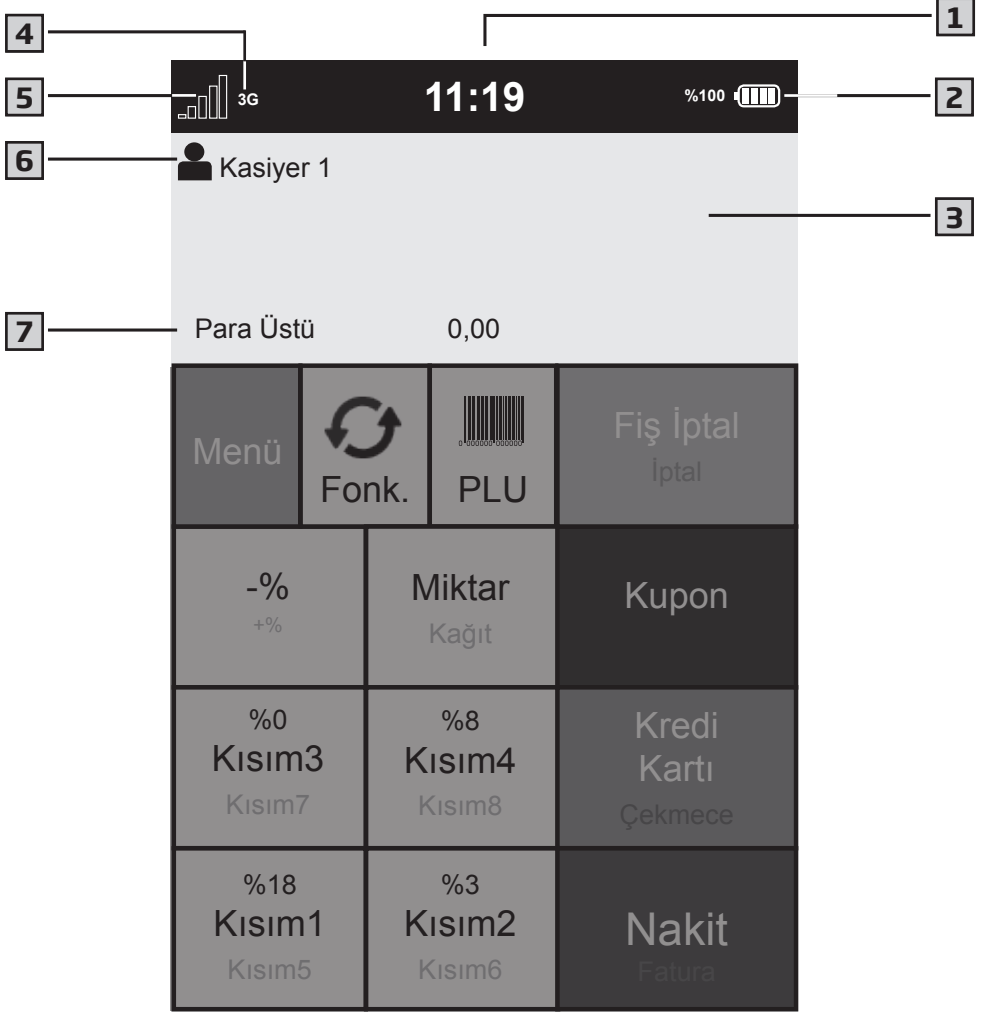

- 1 Saat.
- 2 Pil göstergesi.
- 3 Satış göstergesi.
- 4 2G/3G bağlantı göstergesi.
- 5 GPRS sinyal göstergesi.
- 6 Kasiyer
- 7 Bilgi göstergesi

# Yazarkasanız

## 2.4 Dokunmatik ekran, tuş takımı ve açıklamaları

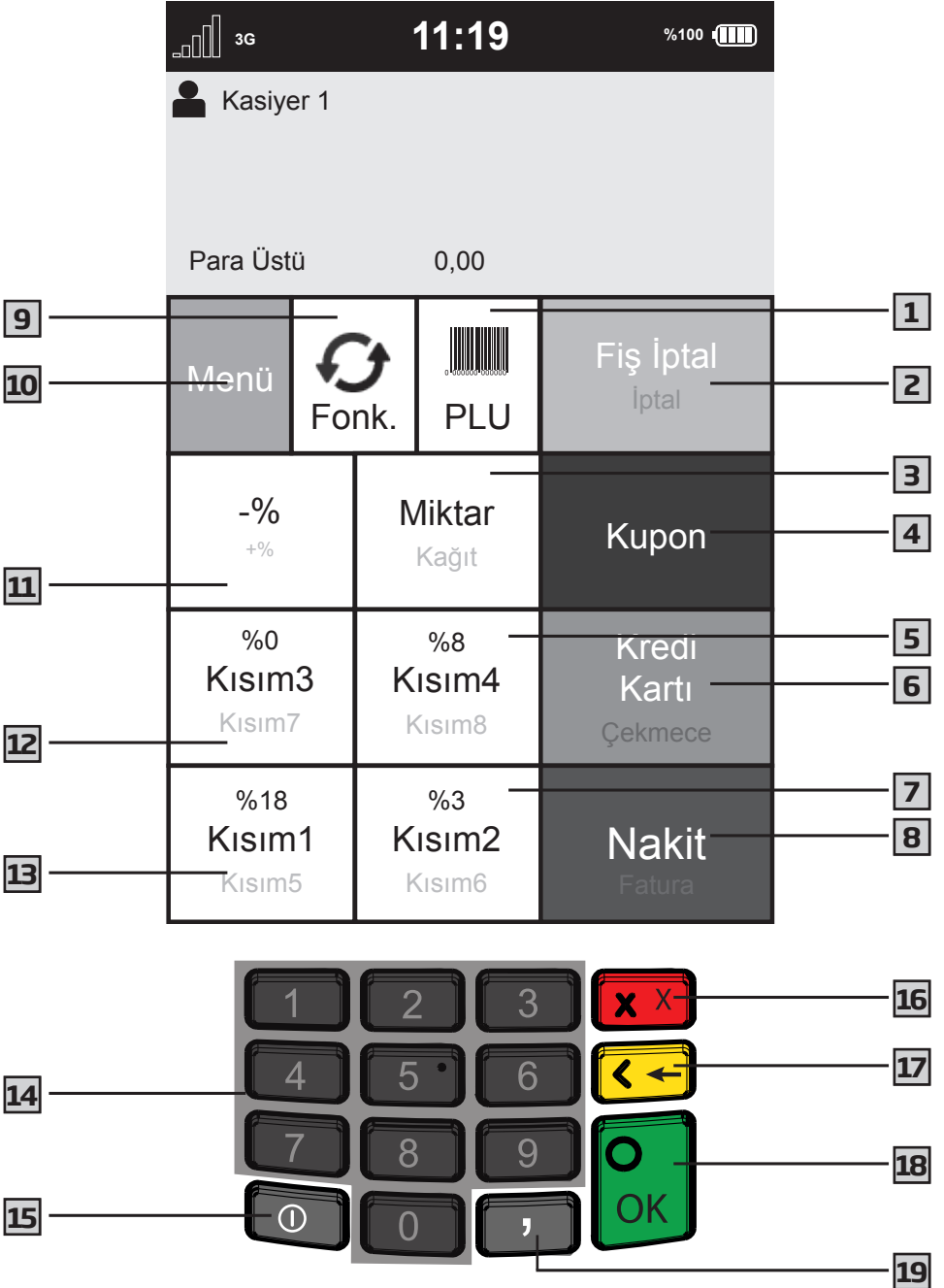

# Yazarkasanız

<b>1</b>	- PLU PLU: Programlanmış Satış Kalemi PLU numarası girmek için kullanılır.
<b>2</b>	- Fiş İptal / İptal Fiş İptal: Ödemesine başlanmamış bir fişin tamamını iptal etmek için kullanılır. İptal: Ödemesine başlanmamış satış fişinde, ürünü iptali için kullanılır. Fonk. tuşundan sonra basıldığında Kısım ve PLU tuşlarına basılarak yapılan en son veya önceki satışların iptalinde kullanılır.
<b>3</b>	- Miktar / Kağıt Miktar: Çoklu satışlarda çarpma işleminde kullanılır. Kağıt: Fonksiyon tuşundan sonra basıldığında kağıdı sürer.
<b>4</b>	- Kupon Kupon: Fonk. tuşundan sonra basıldığında Kupon ile ödeme yapılması durumunda kullanılır.
<b>5</b>	- Kısım4 / Kısım8 Kısım4: Tanımlı ürünün satışı için kullanılır. Kısım8: Fonk. tuşundan sonra basıldığında tanımlı ürünün satışı için kullanılır.
<b>6</b>	- Kredi Kartı / Çekmece Aç Kredi Kartı: Kredi Kartı ile ödeme yapılması durumunda kullanılır. Çekmece: Fonk. tuşundan sonra basıldığında çekmeceyi açar.
<b>7</b>	- Kısım2 / Kısım6 Kısım2: Tanımlı ürünün satışı için kullanılır. Kısım6: Fonk. tuşundan sonra basıldığında tanımlı ürünün satışı için kullanılır.

<b>8</b>	- Nakit / Fatura Nakit: Satış sonunda ödemenin nakit olarak yapılması için kullanılır. Fatura: Fonk. tuşundan sonra basıldığında faturalı satış yapmak için kullanılır.
<b>9</b>	- Fonk. Fonksiyon: Ekran üzerinde silik görüntülenen tuşların ikinci fonksiyonlarını seçmek için önce bu tuşa ardından kullanılacak fonksiyon tuşuna basın.
<b>10</b>	- Menü / Ara Toplam Menü: Tüm raporlar ve ayarların bulunduğu Ana menüyü açar. Ara Toplam: Satış işlemleri sırasında o ana kadarki toplamı görüntülemek için kullanılır. Satış işlemi sırasında Menü tuşu Ara Toplam tuşu olarak çalışmaktadır.
<b>11</b>	- -% / +% -%: Satış fiyatlarından veya ara toplam üzerinden yüzde olarak indirim yapmak için kullanılır. +%: Fonk. tuşundan sonra basıldığında satış fiyatlarından veya ara toplam üzerinden yüzde olarak Artırım yapmak için kullanılır.
<b>12</b>	- Kısım3 / Kısım7 Kısım3: Tanımlı ürünün satışı için kullanılır. Kısım7: Fonk. tuşundan sonra basıldığında tanımlı ürünün satışı için kullanılır.
<b>13</b>	- Kısım1 / Kısım5 Kısım1: Tanımlı ürünün satışı için kullanılır. Kısım5: Fonk. tuşundan sonra basıldığında tanımlı ürünün satışı için kullanılır.
<b>14</b>	- Tuş Takımı Fiyat, tutar, miktar gibi sayısal değerleri girmek için kullanılır.

# Yazarkasanız

<b>15</b>	- Açma / Kapama Açma: Cihaz kapalıyken açar. Kapama: Basılı tutulduğunda cihazı kapatır.
<b>16</b>	- X X: Yazılan fiyat, tutar, miktar gibi sayısal değerlerin tamamını silmek için kullanılır.
<b>17</b>	- ← ←: Yazılan fiyat, tutar, miktar gibi sayısal değerlerin tek tek silinmesi için kullanılır.
<b>18</b>	- OK OK: Banka uygulamalarında ve menülerde onaylama tuşu.
<b>19</b>	- Virgöl Virgöl: Ondalık değerleri ve yüzde oranları girmek için kullanılır.



# Yazarkasanız

## 2.5 Ürün Fişİ

Adaptör girişı (V/Hz.)	220-240V ~ 50 Hz
Adaptör çıkışı	DC 5V / 2A
Güç tüketimi (Stand-by)	0.18 W Beklemede
Güç tüketimi (Çalışma)	1.10 W max. Satış ekranında
Pil	Lithium-ion 3.6V 2880mAh
Çalışma sıcaklığı	0°C - 45°C
Çalışma Ortamı Nemi	%5 - %90

## 2.6 Diğer Bilgiler

Müşteri Ekranı	Tek satır - 10 karakter TLCD
Kullanıcı Ekranı	3.5" TFT LCD 320 x 480 Kapasitif Dokunmatik
Yazıcı Türü	Termal yazıcı
Yazma Hızı	100 mm /sn max.
Kağıt Rulo	56 mm x 39,5 mm termal rulo kağıdı
Kısım Sayısı	8
PLU sayısı	10000
Kısım/PLU fiyat limiti	99.999,99 TL
Fiş Limiti	99.999,99 TL
Mali hafıza	3650 gün
Elektronik Kayıt Ünitesi	40.000.000 satır
Boyutlar	168 mm x 82 mm x 66 mm
Ağırlık	430 gr.

## 3 Kurulum ve Ön Hazırlık

### 3.1 Kurulum

Ürünü satın almış olduğunuz bayi ürünün kurulumu için servis yönlendirmesi yapacaktır ve ürün yetkili servis tarafından kurulacaktır.

### 3.2 Enerji tasarrufuyla ilgili yapılması gerekenler

Aşağıdaki bilgiler, ürünü, ekolojik bir şekilde ve enerji tasarrufu sağlayarak kullanmanıza yardımcı olacaktır.

- Ürünü kullanmadığınız zamanlarda açık bırakmayın, bekleme konumuna alın. Uzun süre kullanmayacaksanız cihazı kapatıp elektrik fişini prizden çıkarın.

### 3.3 Yazarkasanın günlük kullanımı

Yazarkasanın günlük kullanımında aşağıdaki bilgilere dikkat edin.

#### 3.1.1 İşyerini açtığımızda...

- Yazar kasanın enerji kablosunun prize takılı olduğundan emin olun.
- Yazarkasanızda yeterince kağıt olup olmadığını kontrol edin.
- Bir önceki akşam Z Raporu alınıp alınmadığını kontrol edin.
- Yazarkasa Tarih ve Saati ağ üzerinden otomatik olarak günceller. Saat ve Tarihi kontrol edin.

#### 3.1.2 İşyeri açıkken...

- Fiş kesebilirsiniz.
- X raporları alabilirsiniz.
- Yazıcı, uzun süreli kesintisiz çalışmalarda ısınabilmektedir. Bu durumda geçici bir süre ile yazmayı kesebilir. Bir süre soğuması beklendiğinde, tekrar çalışacaktır.

#### 3.1.3 İşyerini kapatırken...

- Z Raporu (Günlük Satış Raporu) alınız. 24 saat içerisinde Z Raporu alınmadığı durumda cihaz, Z raporu alınmasına zorlayacaktır.
- Hırsızlığa karşı, çekmecedeki parayı alın ve çekmeceyi açık bırakın.

### 3.4 Fiş Rulosunun Takılması



Yazar kasanızda tek istasyonlu kolay yüklemeli termal yazıcı bulunmaktadır. Bu nedenle, baskı yapmak için kartuş veya yazıcı şeridine gerek yoktur.



Termal rulo kağıdını kullanacağınız zaman paketinden çıkartınız.



Termal kağıdı sıcak, rutubetli, kirli ortamlarda bulundurmeyin. Direkt güneş ışığından uzak tutunuz.



Aşağıdaki şartlarda termal kağıt üzerindeki yazılar bozulabilir;  
- Yüksek sıcaklık ve nemde,  
- Direkt güneş ışığı altında,  
- Silgi veya yapışkan bir madde ile temas durumunda.



Kağıt rulonun uç kısmı, tutkal veya bant ile ruloya sabitlenmiş olabilir. Tutkallı veya bantlı kısım yazıcıya zarar verebilir. Bu nedenle, yeni rulo takarken uç kısmından mutlaka 20cm kadar kesin.

1. Yazarkasayı satış konumuna alın.
2. Yazıcı açma kolunu kaldırarak yazıcı kapağını açın.
3. Kağıdın uç kısmı alta kalacak şekilde kağıt ruloyu yuvasına yerleştirin.

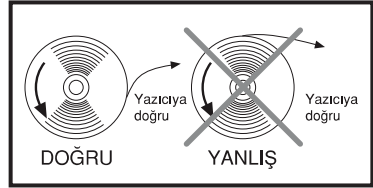

4. Yazıcı kapağını kapatın.
5. Fiş kağıdının fazlasını yırtarak alın.



Beko marka orijinal kağıt rulo kullanılması tavsiye edilir. Ürünle beraber tavsiye edilen kağıt kullanılmaması, ürünün standardına uygun olmayan veya arızaya sebep olup ürüne zarar verebilecek kağıt kullanılması halinde ürün garanti kapsamı dışına çıkabilir.

## Kurulum ve Ön Hazırlık

### 3.5 Kağıt sıkışıklığının giderilmesi

1. Yazıcı açma kolunu kaldırarak yazıcı kapağını açın.
2. Kağıdı merkezleyip yazıcı kapağını bastırıp kapatın.

**i** Yazıcı kapağı kapalı konumda iken kağıdı çekerek çıkarmaya çalışmayın. Bu durumda yazıcı ve yazıcı kafa zarar görebilir.

**i** Kağıt rulo bitmek üzere iken kağıdın kenarında kırmızı şerit çıkar. Bu durumda yeni rulo takılması gerekmektedir.

**i** Kağıt bittiğinde yada kapak açık kaldığında ekranda H70: Kağıt yok yada yazıcı kapağı açılmış mesajı görüntülenir.

### 3.6 Yazarkasanın Açılıp / Kapatılması

1. Yazarkasanın açılması için ① düğmesine 3 saniye basılı tutun kısa bir süre sonunda yazarkasa açılıp **SATIŞ** ekranı görüntülenecektir. Yazarkasa kullanıma hazırdır.
2. Yazarkasanın kapanması için ① düğmesine 3 saniye basılı tutun önce ekran ışığı sönecektir kısa bir süre sonra müşteri ekranının ışığı sönüp kasa kapanacaktır.

**i** Cihazınız gece açık bırakmalı ve güç kablosu cihaza takılı olmalıdır. Bu durumda cihazınız yazılım güncelleme işlemlerini ve gün sonu raporu işlemlerini otomatik olarak yapacaktır.

### 3.7 Çekmecenin manuel açılması

Elektrik olmadığına, Yazarkasa şarj ünitesine takılı değilken veya cihaz arızalı olduğunda; çekmece otomatik açılmaz.

1. Çekmeceyi, çekmecenin arkasındaki kolu ok yönünde çekerek açabilirsiniz.

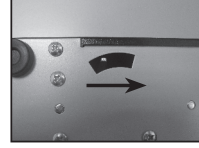

## 4 Cihaz Menüleri

### 4.1 Cihaz konumları

Yazarkasa açıldığında aşağıdaki **SATIŞ** ekranı görüntülenir. Bu ekranda satış işlemleri yapılır.



### 4.2 Ana Menü

1. Yazarkasanın Ana menüsüne erişmek için ekrandan **Menü** düğmesine basın. ANA MENÜ görüntülenir.



2. Ana menüde başlıkları seçerek ilgili menüye ulaşabilirsiniz.
3. Satış ekranına dönmek için ekranda **Satış** seçeneğini yada tuş takımındaki **X** (kırmızı) düğmesine basın.

### 4.3 Raporlar Menüsü

1. Raporlar menüsüne ulaşmak için ANA MENÜ'den **Raporlar** seçeneğini seçin. Raporlar menüsü görüntülenir.



2. Bu menüden aşağıdaki raporlara erişmek mümkündür.  
1- Z Raporları  
2- X Raporları  
3- Mali Hafıza Raporları  
4- Ekü Raporları  
5- GİB Raporları
3. Önceki menüye dönmek için ekranın sol üst köşesindeki < düğmesine veya tuş takımındaki **X** (kırmızı) düğmesine basın.

#### 4.3.1 Z Raporları

1. Z menüsüne ulaşmak için RAPORLAR Menüsünde **Z Raporları** seçeneğini seçin. Z Raporları menüsü görüntülenir.



## Cihaz Menüleri

2. Bu menüden aşağıdaki raporlara erişmek mümkündür.  
1- Z Günlük Rapor  
2- Z PLU Rapor



Z menüsünde alınan raporlar cihazın gün sonu sıfırlamasını yapar ve bu bilgiler mali hafızaya kaydedilir.

3. Önceki menüye dönmek için ekranın sol üst köşesindeki < düğmesine veya tuş takımındaki X (kırmızı) düğmesine basın.

### 4.3.2 X Raporları

1. X menüsüne ulaşmak için RAPORLAR Menüsünde **X Raporları** seçeneğini seçin. X Raporları menüsü görüntülenir.



2. Bu menüden aşağıdaki raporlara erişmek mümkündür.  
1- X Günlük Rapor  
2- X PLU Rapor
3. Önceki menüye dönmek için ekranın sol üst köşesindeki < düğmesine veya tuş takımındaki X (kırmızı) düğmesine basın.

### 4.3.3 Mali Hafıza Raporları

1. Mali Hafıza Raporları menüsüne ulaşmak için RAPORLAR Menüsünde **Mali Hafıza Raporları** seçeneğini seçin. Mali Hafıza Raporları görüntülenir.



2. Bu menüden aşağıdaki raporlara erişmek mümkündür.  
1- İki Z No Arası Rapor  
2- İki Tarih Arası Rapor  
3- Güncel Dönem Raporu  
4- Geçmiş Dönem Raporu  
5- Fiş Özeti Raporu
3. Önceki menüye dönmek için ekranın sol üst köşesindeki < düğmesine veya tuş takımındaki X (kırmızı) düğmesine basın.

### 4.3.4 EKÜ Raporları

1. EKÜ menüsüne ulaşmak için RAPORLAR Menüsünde **EKÜ Raporları** seçeneğini seçin. EKÜ RAPORLARI menüsü görüntülenir.



2. Bu menüden aşağıdaki raporlara erişmek mümkündür.  
1- Detay Raporu  
2- Z No-Fiş No Raporu  
3- Tarih - Saat Raporu

# Cihaz menüleri

3. Önceki menüye dönmek için ekranın sol üst köşesindeki < düğmesine veya tuş takımındaki X (kırmızı) düğmesine basın.

## 4.4 Ayarlar Menüsü

1. Ayarlar menüsüne ulaşmak için ANA MENÜ'den **Ayarlar** seçeneğini seçin. Ayarlar menüsü görüntülenir.



2. Bu menüden aşağıdaki ayarlara erişmek mümkündür.
  - 1- Programlama
  - 2- Cihaz Ayarları
  - 3- Kasiyer Ayarları
  - 4- Yönetici Şifresi
  - 5- Ortak POS
  - 6- Otomatik Gün Sonu Saati
  - 7- Ödeme Tipleri
  - 8- Belge Ayarları
3. Önceki menüye dönmek için ekranın sol üst köşesindeki < düğmesine veya tuş takımındaki X (kırmızı) düğmesine basın.

### 4.4.1 Program Menüsü

1. Programlama menüsüne ulaşmak için Ayarlar Menüsünde **Programlama** seçeneğini seçin. Programlama menüsü görüntülenir.



2. Bu menüden aşağıdaki programlama menülerine erişmek mümkündür.
  - 1- KDV Programlama
  - 2- Kısım Programlama
  - 4- Başlık Programlama
  - 3- PLU Programlama
  - 5- İndirim / Artırım
  - 6- Fiş Limiti
  - 7- Ek Bilgiler
  - 8- Döviz Programlama

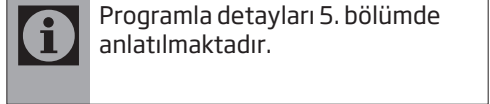

Programla detayları 5. bölümde anlatılmaktadır.

3. Önceki menüye dönmek için ekranın sol üst köşesindeki < düğmesine veya tuş takımındaki X (kırmızı) düğmesine basın.

# Cihaz menüleri

## 4.4.2 Cihaz Ayarları

1. Kullanıcı Ayarları menüsüne ulaşmak için Ayarlar Menüsünde **Cihaz Ayarları** seçeneğini seçin. Cihaz Ayarları menüsü görüntülenir.



2. Bu menüden aşağıdaki kullanıcı ayarlarına erişmek mümkündür.
  - 1- Tuş Takımı
  - 2- Ekranlar
  - 3- Güç Yönetimi
  - 4- Bağlantı Ayarları
  - 5- Sistem Bilgileri
  - 6- Yazılım Güncelleme



Yazılım Güncelleme menüsünün devamındadır.

3. Önceki menüye dönmek için ekranın sol üst köşesindeki < düğmesine veya tuş takımındaki X (kırmızı) düğmesine basın.



Cihaz Ayarlarının detayı için sayfa 46'da bulunan Ayarlar bölümüne bakın.

## 4.4.3 Kasiyer Ayarları

1. Kasiyer Ayarları menüsüne ulaşmak için Ayarlar Menüsünde **Kasiyer Ayarları** seçeneğini seçin. Kasiyer Ayarları menüsü görüntülenir.



2. Bu menüden kasiyer tanımlayabilir, kasiyer için isim ve şifre oluşturabilirsiniz.
3. Önceki menüye dönmek için ekranın sol üst köşesindeki < düğmesine veya tuş takımındaki X (kırmızı) düğmesine basın.

## 4.4.4 Yönetici Şifresi



Yazar kasanın Yönetici Şifresi fabrika çıkışından 1234 olarak ayarlanmıştır. Şifreyi değiştirmedığınız sürece Z Raporları ve Kasiyer Ayarları menüsüne şifre sorulmadan girilir. Şifre değiştirildiğinde Z Raporları ve Kasiyer Ayarları menüsüne her girişinizde Yönetici Şifresi sorulur.

1. Yönetici Şifresi menüsüne ulaşmak için Ayarlar Menüsünde **Yönetici Şifresi** seçeneğini seçin. Yönetici Şifresi menüsü görüntülenir.
2. Şifre satırını seçip yönetici şifresini kişisel tercihinize göre değiştirin ve **Kaydet** düğmesine basın. Yeni şifre kaydedilir.
3. Önceki menüye dönmek için ekranın sol üst köşesindeki < düğmesine veya tuş takımındaki X (kırmızı) düğmesine basın.

# Cihaz menüleri

## 4.4.5 Ortak POS Menüsü

1. Ortak POS menüsüne ulaşmak için Ayarlar Menüsünde **Ortak POS** seçeneğini seçin. Ortak POS menüsü görüntülenir.
2. Bu menüden temaslı ve temassız öncelikli banka seçimi yapılır.
3. Önceki menüye dönmek için ekranın sol üst köşesindeki < düğmesine veya tuş takımındaki X (kırmızı) düğmesine basın.

## 4.4.6 Otomatik Gün Sonu Saati Menüsü

1. Otomatik Gün Sonu Saati menüsüne ulaşmak için Ayarlar Menüsünde **Otomatik Gün Sonu Saati** seçeneğini seçin. Otomatik Gün Sonu Saati menüsü görüntülenir.
2. Bu menüden Z raporu ve banka gün sonu raporlarının istediğiniz saate otomatik olarak alınmasını sağlayabilirsiniz.
3. Önceki menüye dönmek için ekranın sol üst köşesindeki < düğmesine veya tuş takımındaki X (kırmızı) düğmesine basın.

## 4.4.7 Ödeme Tipleri

1. Ödeme Tipleri menüsüne ulaşmak için Ayarlar Menüsünde **Ödeme Tipleri** seçeneğini seçin. Ödeme tipleri menüsü görüntülenir.
2. Aktif etmek istediğiniz ödeme tipini açın ve Kaydet düğmesine basın.

 Menüden herhangi bir ödeme tipi açıldığında satış ekranındaki **Kupon** butonu **Diğer Ödeme** olarak değişecektir.

3. Önceki menüye dönmek için ekranın sol üst köşesindeki < düğmesine veya tuş takımındaki X (kırmızı) düğmesine basın.

## 4.4.8 Belge Ayarları

1. Belge Ayarları menüsüne ulaşmak için Ayarlar Menüsünde **Belge Ayarları** seçeneğini seçin. Belge Ayarları menüsü görüntülenir.
2. Bu menüden Serbest Meslek Makbuzu için Stopaj Oranı ve Tevkifat seçimini yapın.

 Menüden bu oranlar girilmediği takdirde serbest meslek makbuzunda Stopaj ve Tevkifat kullanılmayacaktır.

3. Önceki menüye dönmek için ekranın sol üst köşesindeki < düğmesine veya tuş takımındaki X (kırmızı) düğmesine basın.

## 4.5 POS İşlemleri Menüsü

1. POS işlemleri menüsüne ulaşmak için ANA MENÜ'den **POS işlemleri** seçeneğini seçin. POS İşlemleri menüsü görüntülenir.
2. Bu menü satış dışındaki bankacılık işlemleri için kullanılabilir.
3. Önceki menüye dönmek için ekranın sol üst köşesindeki < düğmesine veya tuş takımındaki X (kırmızı) düğmesine basın.

## 4.6 Satış Menüsü

1. Bu menü fiş ve faturalı satış menüsüdür. Bu menü aynı zamanda yazarkasanızın ilk açılış menüsüdür.
2. Önceki menüye dönmek için ekranın sol üst köşesindeki < düğmesine veya tuş takımındaki X (kırmızı) düğmesine basın.



# Cihaz menüleri

## 4.7 Kasiyer Değişimi Menüsü

1. Kasiyer Değişimi menüsüne ulaşmak için ANA MENÜ'den **Kasiyer Değişimi** seçeneğini seçin. Kasiyer Değişimi menüsü görüntülenir.



2. Bu menüden Kasiyer değiştirebilirsiniz. **Kasiyer İsmi** satırını seçerek kayıtlı kasiyer isim listesini görüntüleyin, listeden seçmek istediğiniz kasiyer ismini seçip şifresini girin.
3. **Kaydet** seçeneğini seçip seçimi kaydedin.
4. Önceki menüye dönmek için ekranın sol üst köşesindeki < düğmesine veya tuş takımındaki X (kırmızı) düğmesine basın.

## 4.8 Yardım Menüsü

1. Yardım menüsüne ulaşmak için ANA MENÜ'den **Yardım** seçeneğini seçin. Yardım menüsü görüntülenir.



2. Bu menüden aşağıdaki başlıkları görüntülemeniz mümkündür.  
1- Genel Bilgiler  
2- Kolay Kullanım  
3- Sorun Giderme  
4- İletişim Bilgileri
3. Önceki menüye dönmek için ekranın sol üst köşesindeki < düğmesine veya tuş takımındaki X (kırmızı) düğmesine basın.

# 5 Programlama

## 5.1 KDV Programlama



Yazarkasa kullanılmaya başlamadan önce vergi oranları vergi tablosuna programlanmalıdır. Yazar kasanın işlem yapabilmesi için en az bir vergi oranı programlanmalıdır. Vergi tablosuna 8 farklı vergi oranı programlanabilir.



Vergi oranları programlanmadan önce Z raporu alınmalıdır. Raporlar için bakınız sayfa 39.

1. Programlama menüsüne ulaşmak için Ayarlar Menüsünde **Programlama** seçeneğini seçin. Programlama menüsü görüntülenir.
2. KDV Programlama menüsüne ulaşmak için **KDV Programlama** seçeneğini seçin. KDV Programlama menüsü görüntülenir.

Kdv Menü	
Oran1	18,00
Oran2	8,00
Oran3	0,00
Oran4	25,00
Oran5	15,00
Geri Al	
Kaydet	

3. Programlamak istediğiniz oranı seçip Tuş takımı ile KDV oranını girin, bir sonraki oranı seçmek için tuş takımı üzerindeki **OK** düğmesine basın.
4. Programlamak istediğiniz tüm oranlar için aynı işlemi uygulayın.



8 adet vergi tablosundaki vergi oranlarının hepsi programlanmak zorunda değildir. En az 1 adet vergi oranı programlanıp diğerleri boş bırakılabilir.

5. İhtiyaç kadar KDV oranını girip **KAYDET** düğmesine basın.



Vergi tablosunda aynı oran, birden fazla programlanamaz. Örneğin; %10 KDV hem Oran 1 hemde Oran 5'e programlanamaz bu durumda Giriş Hatası hata mesajı verir.

## 5.2 Kısım'ların programlanması



Kısım programlanmadan önce Z raporu alınmalıdır. Raporlar için bakınız sayfa 39.

1. Programlama menüsüne ulaşmak için Ayarlar Menüsünde **Programlama** seçeneğini seçin. Programlama menüsü görüntülenir.
2. Kısım Programlama menüsüne ulaşmak için **Kısım Programlama** seçeneğini seçin. Kısım Programlama menüsü görüntülenir.

Kısım Menü	
Kısım No	1
Fiyat	1,00
İsim	GIDA
Kdv No	1
Limit	830,00
Önceki	
Kaydet	

# Programlama

- Kısım No** satırına programlanmak istenen Kısım numarasını **1...8** düğmeleri ile girin (Örneğin: 1), ardından tuş takımındaki **OK** (yeşil) düğmesine basarak bir sonraki seçeneğe geçin.
- Fiyat** satırına programlanmak istenen Fiyatı **1...0** düğmeleri ile girin (Örneğin: 10,00), ardından tuş takımındaki **OK** (yeşil) düğmesine basarak bir sonraki seçeneğe geçin.
- İsim** satırına programlanmak istenen Kısım ismini **Ekran klavyesi** ile girin (Örneğin: M.GIDA), ardından **ONAY** düğmesine basın Ekran Klavyesi kapanır. Bir sonraki seçeneğe geçmek için tuş takımındaki **OK** (yeşil) düğmesine basın.
- KDV No** satırına programlanmak istenen KDV oranını KDV tablosunda programlanan KDV No'sunu **1...8** düğmeleri ile girin (Örneğin: 1, KDV Tablosunda %8 KDV oranı KDV NO 1 kısmına programlanmıştır), ardından tuş takımındaki **OK** (yeşil) düğmesine basarak bir sonraki seçeneğe geçin.
- Limit** satırına programlanmak istenen limit miktarı **1...0** düğmeleri ile girin (Örneğin: 50,00), ardından tuş takımındaki **OK** (yeşil) düğmesine basarak bir sonraki seçeneğe geçin.

**i** Bir kısım programlanırken limit kısmına, örneğin 50 TL limit girilirse bu kısımda tek kalemde 50 TL'den yüksek satış yapamazsınız.

- Kısım programını kaydetmek için **Kaydet** düğmesine basın. Programladığınız Kısım kaydedilecektir.

**i** Diğer kısımları programlamak için 3 ila 8. maddeleri tekrar edin.

- Programlamayı tamamlayıp önceki menüye dönmek için ekranın sol üst köşesindeki **<** düğmesine veya **X** (kırmızı) düğmesine basın.

## 5.3 Başlık Programlama



Başlık programlanmadan önce Z raporu alınmalıdır. Raporlar için bakınız sayfa 39.

- Programlama menüsüne ulaşmak için Ayarlar Menüsünde **Programlama** seçeneğini seçin. Programlama menüsü görüntülenir.
- Başlık Programlama menüsüne ulaşmak için **Başlık Programlama** seçeneğini seçin. Başlık Programlama menüsü görüntülenir.

Başlık Programlama	
Satır1	BAŞAK MARKET
Satır2	ORMANLI CADDESİ
Satır3	LALE SOKAK NO:3
Satır4	AVCILAR / İSTANB...
Satır5	TEL:0 (212) 888 8888
Düzenle	Kaydet

- Birinci satırdan başlayarak bilgileri ekran klavyesinden girip, satırdaki bilgileri kaydetmek için ekran klavyesindeki **ONAY** düğmesine basın.
- Bir sonraki satıra geçmek için tuş takımındaki **OK** (yeşil) düğmesine basın.
- Toplamda 8 satır ve her satıra 30 karakter bilgi girebilirsiniz.
- Tüm bilgileri girdikten sonra kaydetmek için **Kaydet** düğmesine basın. Programladığınız başlık kaydedilecektir.

# Programlama

## 5.4 PLU'ların programlanması



PLU programlanmadan önce Z raporu alınmalıdır. Raporlar için bakınız sayfa 39.



Yazarkasanıza 10000 adet PLU programlayabilirsiniz.

1. Programlama menüsüne ulaşmak için Ayarlar Menüsünde **Programlama** seçeneğini seçin. Programlama menüsü görüntülenir.
2. Plu Programlama menüsüne ulaşmak için **Plu Programlama** seçeneğini seçin. Plu Programlama menüsü görüntülenir.

11:19	100
<	Plu Menü
Plu No	1
Fiyat	0-99.999.999,99
İsim	16 Karakter
Kısım No	1-8
Barkod	15 Karakter
Önceki	Kaydet

3. **Plu No** satırına programlanmak istenen PLU numarasını **1...0** düğmeleri ile girin (Örneğin: 1), ardından tuş takımındaki **OK** (yeşil) düğmesine basarak bir sonraki seçeneğe geçin.
5. **Fiyat** satırına programlanmak istenen Fiyatı **1...0** düğmeleri ile girin (Örneğin: 1,00), ardından tuş takımındaki **OK** (yeşil) düğmesine basarak bir sonraki seçeneğe geçin.

4. **İsim** satırına programlanmak istenen PLU ismini **Ekran Klavyesinden** girin (Örneğin: SAKIZ), ardından ekran klavyesinden **ONAY** düğmesine basın, bir sonraki seçeneğe geçmek için tuş takımındaki **OK** (yeşil) düğmesine basın.
6. **Kısım No** satırına ürünün bağlı olması istenen Kısım numarasını **1...8** düğmeleri ile girin (Örneğin: 1), ardından tuş takımındaki **OK** (yeşil) düğmesine basarak bir sonraki seçeneğe geçin.
7. **BARKOD** satırına Barkod okuyucu kullanıyorsanız ürünün barkod numarasını barkod okuyucusu ile okutunuz yada **1...0** düğmeleri ile girin (Örneğin: 1234567890), ardından tuş takımındaki **OK** (yeşil) düğmesine basın.
8. **Kaydet** düğmesine basarak PLU'yu kaydedip bir sonraki PLU programlamasına geçmek için **Sonraki** düğmesine basarak sonraki Plu programlamasına geçin.



Diğer PLU'ları programlamak için 3 ila 8. maddeleri tekrar edin.

## 5.5 İndirim / Artırım oranlarının programlanması



0,01'den 99,99 oranına kadar indirim veya Artırım programlayabilirsiniz.

1. Programlama menüsüne ulaşmak için Ayarlar Menüsünde **Programlama** seçeneğini seçin. Programlama menüsü görüntülenir.
2. İndirim/Artırım menüsüne ulaşmak için **İndirim/Artırım** seçeneğini seçin. İndirim/Artırım menüsü görüntülenir.

# Programlama

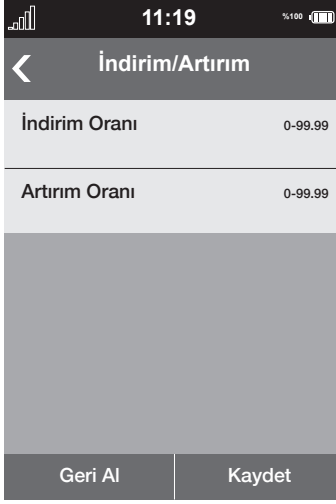

11:19 %100

< İndirim/Artırım

İndirim Oranı 0-99.99

Artırım Oranı 0-99.99

Geri Al Kaydet

1. Programlama menüsüne ulaşmak için Ayarlar Menüsünde **Programlama** seçeneğini seçin. Programlama menüsü görüntülenir.
2. Fiş Limiti menüsüne ulaşmak için **Fiş Limiti** seçeneğini seçin. Fiş Limiti menüsü görüntülenir.

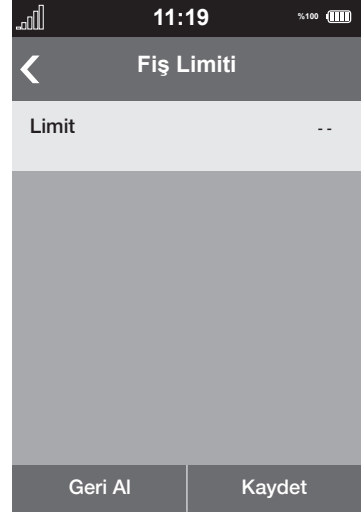

11:19 %100

< Fiş Limiti

Limit --

Geri Al Kaydet

3. **İndirim Oranı** satırına programlanmak istenen indirim miktarını **1...0** düğmeleri ile girin (Örneğin: 10,00) ardından tuş takımındaki **OK** (yeşil) düğmesine basarak bir sonraki seçeneğe geçin.
4. **Artırım Oranı** satırına programlanmak istenen artırım miktarını **1...0** düğmeleri ile girin (Örneğin: 20,00) ardından tuş takımındaki **OK** (yeşil) düğmesine basın.
5. İndirim/Artırım oranlarını kaydetmek için **Kaydet** düğmesine basın. Programladığınız oranlar kaydedilecek.
6. Önceki menüye dönmek için ekranın sol üst köşesindeki < düğmesine veya tuş takımındaki **X** (kırmızı) düğmesine basın.

3. **Fiş Limiti** satırına programlanmak istenen fiş limiti miktarını **1...0** düğmeleri ile girin (Örneğin: 750,00) ardından tuş takımındaki **OK** (yeşil) düğmesine basın.
4. Fiş Limiti oranını kaydetmek için **Kaydet** düğmesine basın. Programladığınız oran kaydedilecek.
5. Önceki menüye dönmek için ekranın sol üst köşesindeki < düğmesine veya tuş takımındaki **X** (kırmızı) düğmesine basın.

## 5.6 Fiş Limitinin programlanması



Maliye Bakanlığı, Yazarkasalarda kesilebilecek fişler için belli bir limit tanımlamaktadır. Fiş limiti enflasyona göre çeşitli dönemlerde değişmektedir. Bu limitten daha fazla satış yapıldığında; fatura düzenleme zorunluluğu vardır. Aşağıda tanımlanan özellik kullanılarak, fiş limiti programlanabilir ve Maliye Bakanlığının tanımladığı fiş limitinden daha fazla satış yapılması engellenebilir.

## 5.7 Ek Bilgiler



Bu alana girilen Mersis No, Web Adresi, Ticari Sicil No vb. gibi bilgiler satış fişinin alt kısmında bilgi amaçlı olarak basılmaktadır.

## 6 Satış İşlemleri

### 6.1 Manyetik kart okuma ile satış

1. Kartı aşağıda gösterildiği gibi yukarıdan aşağı doğru sabit bir hızla geçirin.

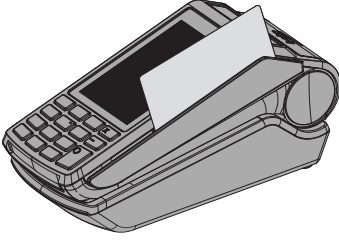

### 6.2 Akıllı kart okuma ile satış

1. Akıllı kartlar çip yazarkasanın içine girecek ve yukarı bakacak şekilde aşağıda gösterildiği gibi takın.

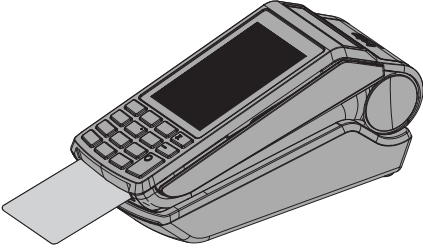

### 6.3 Temassız kart okuma (CONTACTLESS) ile satış

1. Satış işleminde ödeme sırası geldiğinde, Kredi kartı tuşuna basılır.
2. Ekranda temassız kart okunma sayfası görüldüğünde, "temassız kart özelliği olan" kart ekrana yaklaşık 1 Cm yaklaştırılır. Aşağıda gösterildiği gibi.

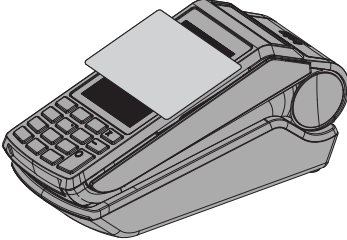

3. Okuma işlemi tamamlandığında ekranda bulunan 4 adet Led sembolü yanar ve yazarkasa uyarı sesi verir.

### 6.4 Çekmecenin Açılması

Satış sonrası dışında çekmeceyi açabilirsiniz.

1. Satış dışında çekmecenin açılması için **Fonk.** ardından **Çekmece** düğmesine basın çekmece açılacaktır.

### 6.5 Tek Kalem Satışı

Örneğin; Kısım 1'den 4,50 TL tutarında ürün satış yapmak için;



Fiş Örneği;

BAŞAK MARKET ORMANLI CADDESİ LALE SOKAK NO:3 TEL:02128888888 AVCILAR V.D. NO:1234567890		
02-01-15		09:16
FIŞ NO:6		
M,GIDA	%18	* 4,50
KDV		*0,33
TOP		*4,50
NAKİT		* 4,50
EKÜ NO:1		Z NO:1
/F AT0000000042		

### 6.6 Tekrarlı Satış

Örneğin; Kısım 1'den 12,50 TL tutarında 3 kalem ürün satış yapmak için;

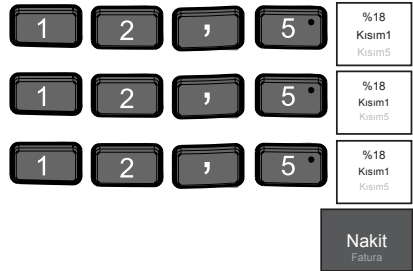

# Satış İşlemleri

Fiş Örneği;

BAŞAK MARKET ORMANLI CADDESİ LALE SOKAK NO:3 TEL:02128888888 AVCILAR V.D. NO:1234567890		
02-01-15 FİŞ NO:6		09:16
M,GIDA	%18	* 12,50
M,GIDA	%18	* 12,50
M,GIDA	%18	* 12,50
KDV		*2,78
TOP		*37,50
NAKİT		* 37,50
EKÜ NO:1		Z NO:1
/F AT0000000042		

## 6.7 Çarpma

Örneğin; Kısım 1'den 0,50 TL tutarında 5 ürün satış yapmak için;

5	Miktar Kagit	0	,	5	%18 Kısım1 Kısım5
Nakit Fatura					

Fiş Örneği;

BAŞAK MARKET ORMANLI CADDESİ LALE SOKAK NO:3 TEL:02128888888 AVCILAR V.D. NO:1234567890		
02-01-15 FİŞ NO:6		09:16
5x0,50 M,GIDA	%18	* 2,50
KDV		*0,19
TOP		*2,50
NAKİT		* 2,50
EKÜ NO:1		Z NO:1
/F AT0000000042		

## 6.8 Para Üstü İşlemi

Yapılan satışlarda müşterinin verdiği para toplam tutardan büyük ise, müşterinin verdiği para tutar yazarkasaya girilerek Nakit tuşuna basıldığında yazarkasa para üstünü otomatik olarak hesaplar.



Kredi kartı ve Kupon ile yapılan ödemelerde tutardan yüksek bir değer girilemez. Kredi kartı ve Kupon için para üstü işlemi yapılamaz.

Örneğin; 0,50 TL tutarında bir alışveriş için 5 TL ödenmesi;

0	,	5	%18 Kısım1 Kısım5
5			Nakit Fatura

Fiş Örneği;

BAŞAK MARKET ORMANLI CADDESİ LALE SOKAK NO:3 TEL:02128888888 AVCILAR V.D. NO:1234567890		
02-01-15 FİŞ NO:6		09:16
M,GIDA	%18	* 0,50
KDV		*0,04
TOP		*0,50
NAKİT P.ÜSTÜ		* 5,00 * 4,50
EKÜ NO:1		Z NO:1
/F AT0000000042		

# Satış İşlemleri

## 6.9 İptal İşlemi

### 6.9.1 Kalem iptal işlemi

Satış sırasında hata yapıldığı sonradan farkedildiğinde veya müşteri iade yapmak istediğinde; eğer, Ödeme işlemine başlanmadı ise **İptal** düğmesi ile düzeltme yapmak mümkündür.

Örneğin; Kısım 2 (TEKEL) 20 TL tutarında bir alışverişin iptali;

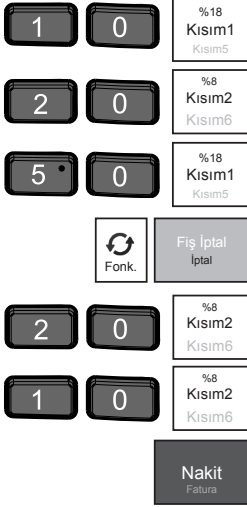

**İşlem Adımları:** İptal işlemi için önce **Fonk.** daha sonra **İptal** düğmesine basın.

Fiş Örneği;

BAŞAK MARKET ORMANLI CADDESİ LALE SOKAK NO:3 TEL:02128888888 AVCILAR V.D. NO:1234567890			
02-01-15			09:16
FIŞ NO:6			
M,GIDA	%18	* 10,00	
T,GIDA	%8	* 20,00	
M,GIDA	%18	* 50,00	
İPTAL			
T,GIDA	%8	* 20,00-	
T,GIDA	%8	* 10,00	
KDV		*4,44	
TOP		*70,00	
NAKİT		* 70,00	
EKÜ NO:1			Z NO:1
/F AT0000000042			

### 6.9.2 Satış Fişi İptali

Ödeme işlemine başlanmadı ise bir fişdeki tüm satışların tamamını **Fiş İptali** düğmesi ile iptal edilebilir.

Örneğin; Kısım 2 (TEKEL) 20 TL Kısım 1 (M.GIDA) 10 TL tutarında bir fişin tamamen iptali;



**İşlem Adımları:** İptal işlemi için önce **İptal** düğmesine basın, ekranda **Fiş iptal etmek istiyor musunuz?** mesajı görüntülenir onaylamak için ekrandaki **Onay** düğmesine basın.

Fiş Örneği;

BAŞAK MARKET ORMANLI CADDESİ LALE SOKAK NO:3 TEL:02128888888 AVCILAR V.D. NO:1234567890			
02-01-15			09:16
FIŞ NO:6			
T,GIDA	%8	* 20,00	
M,GIDA	%18	* 10,00	
* SATIŞ FIŞI İPTAL *			
			- 30,00
EKÜ NO:1			Z NO:1
* MALİ DEĞERİ YOK *			
/F AT0000000042			



# Satış İşlemleri



**Nakit, Kupon veya Kredi Kartı düğmelerine basılarak ödeme işlemine başlandıysa fiş iptali yazarkasa üzerinden gerçekleştirilemez. Fiş iptal etmek için lütfen muhasebeciniz ile görüşünüz. Ödeme Kredi Kartı düğmesine basılarak yapılmış ise satış fişi iptal edilemez. Fişi iptal etmek için lütfen muhasebeciniz ile görüşünüz, fakat banka uygulaması üzerinden Kredi Kartı satışı iptal edilebilir.**

Fiş Örneği;

BAŞAK MARKET ORMANLI CADDESİ LALE SOKAK NO:3 TEL:02128888888 AVCILAR V.D. NO:1234567890		
02-01-15 FİŞ NO:6		09:16
M,GIDA	%18	* 20,00
KDV		*1,48
TOP		*20,00
KUPON		* 20,00
EKÜ NO:1		Z NO:1
AT0000000042		

## 6.11 Karma Ödeme

Satış sonunda çeşitli ödeme şekilleri ile karma olarak ödeme yapılabilir.



Kredi Kartı ile yapılan ödemeler için fişin sonrasında işyeri ve müşteri için sırayla slip çıkacaktır.

Örneğin; Kısım 1'den 50 TL tutarında bir alışverişin 15 TL'si NAKİT 30 TL'si KUPON ve 5 TL'si K.KARTI ile ödenmesi;



## 6.10 Ödeme Şekilleri

Yazarkasanız 3 farklı ödeme şeklini kabul etmektedir. Her bir ödeme şeklinde yapılan satış miktarı Z Raporunda görüntülenir.

**Nakit:** Satış sonunda nakit para ile ödeme yapılması durumunda kullanılır.

**Kupon:** Ödemenin kupon (Yemek kuponu, v.s.) ile yapılması durumunda kullanılır.

**Kredi Kartı:** Ödemenin Kredi kartı ile yapılması durumunda kullanılır.



Kredi kartı ve Kupon ile yapılan ödemelerde tutardan yüksek bir değer girilemez.

Örneğin; Kısım 1'den 20 TL tutarında bir alışverişin KUPON ile ödenmesi;

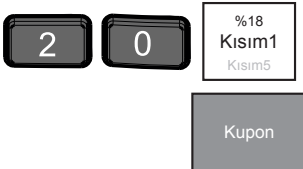

# Satış İşlemleri

Fiş Örneği;

BAŞAK MARKET ORMANLI CADDESİ LALE SOKAK NO:3 TEL.:02128888888 AVCILAR V.D. NO:1234567890		
02-01-15 FİŞ NO:6		09:16
M,GIDA	%18	* 50,00
KDV		*3,70
TOP		*50,00
NAKİT		* 15,00
KUPON		* 30,00
K.KARTI		* 5,00
EKÜ NO:1		Z NO:1
/F AT0000000042		

Fiş Örneği;

BAŞAK MARKET ORMANLI CADDESİ LALE SOKAK NO:3 TEL.:02128888888 AVCILAR V.D. NO:1234567890		
02-01-15 FİŞ NO:6		09:16
M,GIDA	%18	* 10,00
+%20		*2,00
KDV		*0,89
TOP		*12,00
NAKİT		* 12,00
EKÜ NO:1		Z NO:1
/F AT0000000042		



## 6.12 İndirim / Artırım'ın Satışta Kullanılması



İndirim ve Artırım oranları % - / %+ düğmesine basılarak uygulanır.

 Tuş takımından satış sırasında girilen artırım, indirim oranları; programlanmış artırım, indirim oranlarına göre önceliye sahiptir.

### 6.12.1 Programlanmış oranla indirim / artırım

Örneğin; Kısım 1'den 10 TL tutarında bir satış üzerine programlanmış %20 oranında artırım yapmak;



 







**İşlem Adımları:** Artırım yapmak için önce **Fonk.** daha sonra **+%** düğmesine basın.

### 6.12.2 Aratoplam üzerinden programlanmış oranla indirim / artırım

Örneğin; Kısım 1'den 10 TL, Kısım 2'den 20 TL olan bir 30 TL'lik satışın üzerine programlanmış oranda indirim yapmak;







Fiş Örneği;

BAŞAK MARKET ORMANLI CADDESİ LALE SOKAK NO:3 TEL.:02128888888 AVCILAR V.D. NO:1234567890		
02-01-15 FİŞ NO:6		09:16
M,GIDA	%18	* 10,00
TEKEL	%0	* 20,00
ARATOP		* 30,00
-%10		*3,00
KDV		*0,67
TOP		*27,00
NAKİT		* 27,00
EKÜ NO:1		Z NO:1
/F AT0000000042		

# Satış İşlemleri

## 6.12.3 İndirim / Artırım oranı girerek indirim / Artırım yapmak

Örneğin; Kısım 1'den 10 TL'lik bir satışa %35 oranında indirim yapmak;

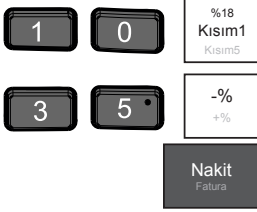

Fiş Örneği;

BAŞAK MARKET ORMANLI CADDESİ LALE SOKAK NO:3 TEL:02128888888 AVCILAR V.D. NO:1234567890		
02-01-15		09:16
FIŞ NO:6		
M,GIDA	%18	* 10,00
-%35		*3,50-
KDV		*0,48
TOP		*6,50
NAKİT		* 6,50
EKÜ NO:1		Z NO:1
/F AT0000000042		

## 6.13.2 PLU'lardan çarpım satış



Benzer bir satış işlemi çarpım kullanarak aşağıdaki gibi yapmak mümkündür.



Fiş Örneği;

BAŞAK MARKET ORMANLI CADDESİ LALE SOKAK NO:3 TEL:02128888888 AVCILAR V.D. NO:1234567890		
02-01-15		09:16
FIŞ NO:6		
3X1,00		
SAKIZ	%8	* 3,00
KDV		*0,22
TOP		*3,00
NAKİT		* 3,00
EKÜ NO:1		Z NO:1
/F AT0000000042		

## 6.13 PLU'ların Satışta Kullanılması

### 6.13.1 PLU Satışı



Fiş Örneği;

BAŞAK MARKET ORMANLI CADDESİ LALE SOKAK NO:3 TEL:02128888888 AVCILAR V.D. NO:1234567890		
02-01-15		09:16
FIŞ NO:6		
SAKIZ	%8	* 1,00
KDV		*0,07
TOP		*1,00
NAKİT		* 1,00
EKÜ NO:1		Z NO:1
/F AT0000000042		

# Satış İşlemleri

## 6.13.3 PLU'lardan tekrarlı satış

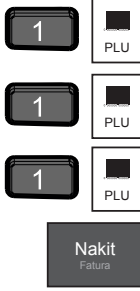

Fiş Örneği;

BAŞAK MARKET ORMANLI CADDESİ LALE SOKAK NO:3 TEL:02128888888 AVCILAR V.D. NO:1234567890			
02-01-15			09:16
FIŞ NO:6			
SAKIZ	%8	* 1,00	
SAKIZ	%8	* 1,00	
SAKIZ	%8	* 1,00	
KDV		*0,22	
TOP		*3,00	
NAKİT		* 3,00	
EKÜ NO:1		Z NO:1	
/F AT0000000042			

## 6.14 Faturalı Satış - Avans

Fiş limitinin aşılması durumunda veya müşterinin fatura, e-fatura, e-arşiv veya avans işlemleri talep etmesi durumunda satış işlemi harici fatura ile gerçekleşip ödeme işlemi K.Kartı veya nakit olarak gerçekleştirilebilirsiniz.

1. Faturalı Satış İşlemleri menüsüne ulaşmak **Fonk.** düğmesine ardından **Fatura** düğmesine basın. Faturalı Satış menüsü görüntülenir.

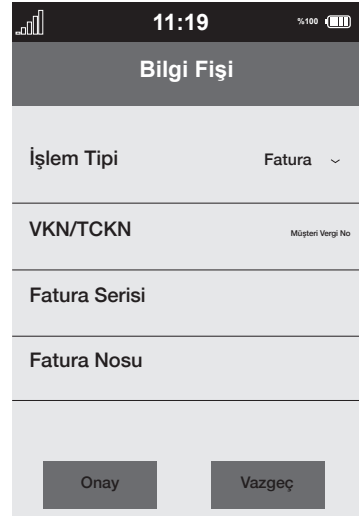

2. İşlem Tipi seçeneğinden Fatura, e-Fatura, e-Arşiv, avans seçimini yapın.
3. Vergi Kimlik numarası veya TC kimlik numarasını girin ardından **ONAY** düğmesine basarak bir sonraki seçeneğe geçin.
4. Fatura kalemlerini **1...0** düğmeleri ile girin ilgili **KISIM** düğmesine basın ardından **NAKİT** düğmesine basarak fişi sonlandırın.
5. Ödeme K.Kartı ile olacaksa **Kredi Kartı** düğmesine basarak banka uygulamasına geçilir ve ödeme işlemi Kredi Kartı ile tamamlanır;

# Satış İşlemleri

## 6.15 İşletme Modu



**Uyarı:** İşletme modu uygulamaları yetkili servis tarafından aktif hale getirilebilir.

İşletme modunda aşağıdaki uygulamalar yer almaktadır.

- 1- Eczane
- 2- Sadakat
- 3- Harici Cihaz
- 4- Serbest Meslek

**Eczane:** Eczanelerin muayene katkı payı tahsilatı için kullandıkları uygulamadır.

**Sadakat:** Tsm üzerinden geliştirilen sadakat uygulamaları içindir.

**Harici Cihaz:** Yazarkasanız bir satış uygulaması ile bağlantılı çalışmasını sağlayan uygulamadır.

**Serbest Meslek:** Serbest meslek makbuzu düzenlemesi için kullanılan uygulamadır.

## 6.16 Döviz ile Ödeme işlemi

### Döviz cinsi ayarı:

1. Programlama menüsüne ulaşmak için Ayarlar Menüsünde **Programlama** seçeneğini seçin. Programlama menüsü görüntülenir.
2. Döviz Programlama menüsüne ulaşmak için **Döviz Programlama** seçeneğini seçin. Döviz Programlama menüsü görüntülenir.

Döviz Programlama	
USD	0,0000
EUR	0,0000
GBP	0,0000
CNY	0,0000
JPY	0,0000
Geri Al	Kaydet

3. Programlamak istediğiniz döviz seçip Tuş takımı ile döviz kur oranını girin, bir sonraki oranı seçmek için tuş takımı üzerindeki **OK** düğmesine basın.
4. Programlamak istediğiniz tüm oranlar için aynı işlemi uygulayın.

# Satış İşlemleri

## Satış İşlemleri:

1. Tutar girilir ve ilgili kısım tuşlanır, sonrasında ekrandan **Fonk.** düğmesine basın.
2. Ekranda görüntülenen Döviz değişim düğmesine basarak seçmek istediğiniz döviz türünü seçin.



3. İstenilen döviz seçildikten sonra **NAKİT** tuşuna basılarak satış işlemine olağan şekli ile devam edilir.

Fiş Örneği:

BAŞAK MARKET ORMANLI CADDESİ LALE SOKAK NO:4 TEL:02128888888 AVCILAR V.D. NO:1234567890		
03-10-13 FİŞ NO:6		09:16
T.GIDA	%8	* 1,00
KDV		*0,07
TOP		*1,00
Pound		*7,00
TL Karşılığı		*15,00
EKÜ NO:1		Z NO:1
/NF AS000000007		

## 7 Raporlar

### 7.1 Z Günlük Rapor (Günlük Satış Raporu)



Mali Yazarkasa kanununa göre her iş günü sonunda Z Raporu alınmalıdır.



Z Raporu alındığında günlük Toplam Satış ve KDV tutarları Mali hafızaya aktarılarak kaydedilir.



İlgili Yazarkasa Kanununa göre Z Raporları işletme sahibi tarafından muhafaza edilmelidir.



Z Raporu alındıktan sonra cihazın günlük hafızası bir sonraki gün için sıfırlanır.

1. Raporlar menüsüne ulaşmak için Ana Menü'den **Raporlar** seçeneğini seçin. RAPORLAR menüsü görüntülenir.
2. Z Raporları menüsüne ulaşmak için **Z Raporları** seçeneğini seçin. Z Raporları menüsü görüntülenir.
3. Z Günlük Rapor almak için **Z Günlük Rapor** seçeneğini seçin ve ekranın sağ alt köşesinden **Yazdır** düğmesine basın. Günlük Z Raporu basılır.

Rapor Örneği;

BAŞAK MARKET ORMANLI CADDESİ LALE SOKAK NO:3 TEL:02128888888 AVCILAR V.D. NO:1234567890		
Z RAPORU		
-----		
Z NO:1		
02-01-15		09:16
FİŞ NO:6		
M,GIDA		34
		* 466,00
TEKEL		6
		* 5.545,00
T,GIDA		5
		* 5,00
BRÜT		* 6.016,00
-%		3
		* 7,00
+		3
		* 29,50
NET		* 6.038,50
		26
NAKİT		* 5.983,50
		3
KUPON		* 55,00
		2
İPTAL		* 40,00
SATIŞ FİŞİ İPTAL		1
		* 30,00
-----		
GEÇERLİ FİŞ SAYISI	:	27
MALİ FİŞ SAYISI	:	28
SLİP FİŞ SAYISI	:	0
-----		
TOP	%8	*5.995,50
KDV	%8	*444,11
TOP	%0	*43,00
KDV	%0	*0,00
-----		
TOP		*6.038,50
KDV		*444,11
KÜMSAT		*6.038,50
KÜMKDV		*444,11
EKÜ NO:1		Z NO:1
/F AT000000042		

# Raporlar

## 7.2 Z PLU Raporları (PLU Satış Raporu)



Bu rapor alındığında, PLU satışları hafızadan silinir.



Bu rapor aşağıdaki durumlarda sıfırlanır.  
a. Z PLU satış raporu alındığında,  
b. İki PLU arasında Z PLU satış raporu alındığında.



Bu raporda, son alınan Z PLU Satış Raporundan sonraki PLU satışları görülür.

1. Raporlar menüsüne ulaşmak için Ana Menü'den **Raporlar** seçeneğini seçin. Raporlar menüsü görüntülenir.
2. Z Raporları menüsüne ulaşmak için **Z Raporları** seçeneğini seçin. Z Raporları menüsü görüntülenir.
3. Z PLU Rapor menüsüne ulaşmak için **Z PLU Rapor** seçeneğini seçin Z PLU Rapor menüsü görüntülenir.
4. Tüm PLU'lar raporu almak için **Tüm Plu'lar**, İki PLU Arası raporu almak için **İki PLU Arası** düğmesine ardından **Yazdır** düğmesine basın. Seçtiğiniz Rapor basılır.

Rapor Örneği;

BAŞAK MARKET ORMANLI CADDESİ LALE SOKAK NO:3 TEL:02128888888 AVCILAR V.D. NO:1234567890	
PLU RAPORU	(Z)
İLK 02-10-13	
#1: SAKIZ	
M,GIDA	
SATILAN ADET:	11
TOPLAM	* 11,00
PLU TOPLAM	* 11,00
EKÜ NO:1	Z NO:1
AT0000000042	

## 7.3 X Raporu (X Günlük Satış Raporu)



X Raporunu gün içinde günlük satış bilgilerini takip etmek amacıyla istediğiniz zaman alabilirsiniz.



X Raporu alındığında ilgili hafıza alanı silinmez.



X Raporunda, en son alınan Z Raporundan o ana kadar yapılmış olan satışların detayları görüntülenir.

1. Raporlar menüsüne ulaşmak için Ana Menü'den **Raporlar** seçeneğini seçin. Raporlar menüsü görüntülenir.
2. X Raporları menüsüne ulaşmak için **X Raporları** seçeneğini seçin. X Raporları menüsü görüntülenir.
3. X GÜNLÜK raporu almak için **X Günlük Rapor** düğmesine basın günlük X Raporu basılır.

Rapor Örneği;

BAŞAK MARKET ORMANLI CADDESİ LALE SOKAK NO:3 TEL:02128888888 AVCILAR V.D. NO:1234567890			
02-01-15			09:16
FİŞ NO:6			
X RAPORU			
-----			
M,GIDA		6	
		* 691,00	
BRÜT		* 691,00	
NET		* 691,00	
-----			
NAKİT		6	
		* 691,00	
-----			
GEÇERLİ FİŞ SAYISI	:	6	
MALİ FİŞ SAYISI	:	6	
SLİP FİŞ SAYISI	:	0	
-----			
TOP	%8	*691,00	
KDV	%8	*51,20	
-----			
TOP		*691,00	
KDV		*51,20	
-----			
KÜMSAT		*691,50	
KÜMKDV		*51,20	
-----			
EKÜ NO:1		Z NO:1	
AT0000000042			



# Raporlar

## 7.4 X PLU Raporu (PLU Satış Raporu)



Bu rapor alındığında, PLU satışları hafızadan silinmez.



Bu rapor aşağıdaki durumlarda sıfırlanır.  
a. Z PLU satış raporu alındığında,  
b. İki PLU arasında Z PLU satış raporu alındığında.



Bu raporda, son alınan Z PLU Satış Raporundan sonraki PLU satışları görülür.

1. Raporlar menüsüne ulaşmak için Ana Menü'den **Raporlar** seçeneğini seçin. Raporlar menüsü görüntülenir.
2. X Raporları menüsüne ulaşmak için **X Raporları** seçeneğini seçin. X Raporları menüsü görüntülenir.
3. X PLU Rapor menüsüne ulaşmak için **X PLU Rapor** seçeneğini seçin X PLU Rapor menüsü görüntülenir.
4. Tüm PLU'lar raporu almak için **Tüm Plu'lar**, İki PLU Arası raporu almak için **İki PLU Arası** düğmesine ardından **Yazdır** düğmesine basın. Seçtiğiniz Rapor basılır.

Rapor Örneği;

BAŞAK MARKET ORMANLI CADDESİ LALE SOKAK NO:3 TEL:02128888888 AVCILAR V.D. NO:1234567890	
PLU RAPORU	(X)
----- İLK 02-10-13	
#1: SAKIZ	
M,GIDA	
SATILAN ADET:	11
TOPLAM	* 11,00
PLU TOPLAM	* 11,00
EKÜ NO:1	Z NO:1
AT0000000042	



X Menüünden ayrıca, X Periyodik Raporunu alabilirsiniz.

## 7.5 Mali Hafıza Raporları

1. Raporlar menüsüne ulaşmak için Ana Menü'den **Raporlar** seçeneğini seçin. Raporlar menüsü görüntülenir.
2. Mali Hafıza Raporları menüsüne ulaşmak için **Mali Hafıza Raporları** seçeneğini seçin. Mali Hafıza Raporları menüsü görüntülenir.

11:19 100%

**Mali Hafıza Rapor.**

İki Z NO Arası Rapor >

İki Tarih Arası Rapor >

Güncel Dönem Raporu

Geçmiş Dönem Raporu

Fiş Özet Raporu

### 7.5.1 İki Z No Arası Rapor



Z Raporu aldığınızda,yazarkasa günlük satışlar hafızasını sıfırlar ve Z Raporu Numarasını, Tarihini, Günlük Satış ve KDV toplamlarını mali hafızaya aktarır.



Günlük Satış ve KDV toplamlarını kontrol etmek amacıyla Mali Bellek Raporları alınabilir.

1. Mali Hafıza Raporları menüsünden **İki Z No Arası Rapor** seçeneğini seçin. İki Z No Arası Rapor menüsü görüntülenir.

11:19 %100

**İki Z Arası Rapor**

İlk Z No	1
Son Z No	2

**Yazdır**

- Sırasıyla almak istediğiniz İlk Z No ve Son Z No bilgilerini girip **Yazdır** düğmesine basın. Detay Raporu basılır.  
Rapor Örneği;

BAŞAK MARKET ORMANLI CADDESİ LALE SOKAK NO:3 TEL:02128888888 AVCILAR V.D. NO:1234567890	
02-01-15 FİŞ NO:1	09:16
MALİ HAFIZA DÖKÜMÜ	
İLK Z NO: 1 12-12-14 GEÇERLİ SATIŞ Fİ TOPLAM TOPKDV	EKÜ NO: 1 11:44 15 *557,00 *61,32
İLK Z NO: 2 13-12-14 GEÇERLİ SATIŞ Fİ TOPLAM TOPKDV	EKÜ NO: 1 18:44 60 *884,00 *72,32
TOPLAM TOPKDV	*1441,00 *133,64
A. TOP A. KDV	*596,00 *69,40
KÜMSAT KÜMKDV	*15.290,50 *2.242,20
Ekü NO:1	Z NO: 26 AT0000000042

## 7.5.2 İki Tarih Arası Rapor

- Mali Hafıza Raporları menüsünden **İki Tarih Arası Rapor** seçeneğini seçin. İki Tarih Arası Rapor menüsü görüntülenir.

11:19 %100

**İki Tarih Arası Rapor**

İlk Tarih	GG-AA-YY
Son Tarih	GG-AA-YY

**Yazdır**

- Sırasıyla almak istediğiniz İlk Tarih ve Son Tarih bilgilerini girip **Yazdır** düğmesine basın. Detay Raporu basılır.  
Rapor Örneği;

BAŞAK MARKET ORMANLI CADDESİ LALE SOKAK NO:3 TEL:02128888888 AVCILAR V.D. NO:1234567890	
02-01-15 FİŞ NO:1	09:16
MALİ HAFIZA DÖKÜMÜ	
İLK Z NO: 1 01-01-15 GEÇERLİ SATIŞ Fİ TOPLAM TOPKDV	EKÜ NO: 1 11:44 15 *557,00 *61,32
İLK Z NO: 2 02-01-15 GEÇERLİ SATIŞ Fİ TOPLAM TOPKDV	EKÜ NO: 1 18:44 60 *884,00 *72,32
TOPLAM TOPKDV	*1441,00 *133,64
A. TOP A. KDV	*596,00 *69,40
KÜMSAT KÜMKDV	*15.290,50 *2.242,20
Ekü NO:1	Z NO: 26 AT0000000042

# Raporlar

## 7.5.3 Güncel Dönem Raporu



Güncel Dönem, bulunduğunuz ayın raporunu yazdırabilirsiniz.

1. Mali Hafıza Raporları menüsünden **Güncel Dönem Raporu** seçeneğini seçin.
2. GÜNCEL DÖNEM raporu almak için **Yazdır** düğmesine basın. Detay Raporu basılır.

## 7.5.4 Geçmiş Dönem Raporu



Geçmiş Dönem, önceki ayın raporunu yazdırabilirsiniz.

1. Mali Hafıza Raporları menüsünden **Geçmiş Dönem Raporu** seçeneğini seçin.
2. Geçmiş Dönem Raporu almak için **Yazdır** düğmesine basın. Detay Raporu basılır.

## 7.5.5 Fiş Özet Raporu



Mali Hafıza Fiş Özet Raporunu yazdırabilirsiniz.

1. Mali Hafıza Raporları menüsünden **Fiş Özet Raporu** seçeneğini seçin.
2. Fiş Özet Raporu almak için **Yazdır** düğmesine basın. Detay Raporu basılır.

## 7.6 Ekü Raporları

1. Raporlar menüsüne ulaşmak için Ana Menü'den **Raporlar** seçeneğini seçin. Raporlar menüsü görüntülenir.
2. Ekü Raporları menüsüne ulaşmak için **Ekü Raporları** seçeneğini seçin. Ekü Raporları menüsü görüntülenir.

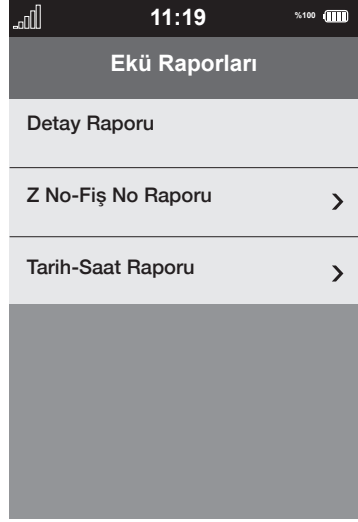

### 7.6.1 Detay Raporu



Elektronik Kayıt Ünitesi yaptığınız işlemlerin ikinci kopyasını hafızada tutmaktadır. İsteddiğiniz zaman hafızada kayıtlı fiş ve raporları belirli aralıklara göre yazdırabilirsiniz. Ayrıca EKÜ hafızasında kayıtlı bilgilerin hangi aralıklarda bulunduğunu EKÜ Detay Raporu ile görebilirsiniz.

1. Ekü Raporları menüsünden **Detay Raporu** seçeneğini seçin.
2. Detay Raporu almak için **Yazdır** düğmesine basın. Detay Raporu basılır.

# Raporlar

Rapor Örneği;

BAŞAK MARKET  
ORMANLI CADDESİ  
LALE SOKAK NO:3  
TEL.:02128888888  
AVCILAR V.D.  
NO:1234567890  
\* MALİ DEĞERİ YOK \*

06-01-2015 12:09

EKÜ DETAY RAPORU  
EKÜ NO: 1

-----

İLK Z RAPORU

Z NO: 1 FİŞ NO: 17  
01-01-15 15:11

SON Z RAPORU

Z NO: 5 FİŞ NO: 4  
05-01-15 09:20

İLK SATIŞ FİŞİ

Z NO: 1 FİŞ NO: 14  
01-01-15 15:11

SON SATIŞ FİŞİ

Z NO: 5 FİŞ NO: 3  
05-01-15 09:20

KULLANILABİLİR STR: 1.511  
KALAN STR: 3.998.489

AT0000000042

## 7.6.2 Z NO / Fiş No Raporu



Belirli bir Z numarasından ve fiş numarasından başlayıp, belirli bir Z numarasına ve Fiş numarasına kadar olan fiş ve raporları bu menü ile yazdırabilirsiniz.

1. Ekü Raporları menüsünden **Z No-Fiş No Raporu** seçeneğini seçin. Z No-Fiş No Raporu Menüsü görüntülenir.

11:19 %100

**Z No-Fiş No Raporu**

İlk Z No	1
İlk Fiş No	1
Son Z No	25
Son Fiş No	25
Fiş Tipi	Tümü

**Yazdır**

2. Sırasıyla almak istediğiniz İlk Z No, İlk Fiş No, Son Z No, Son Fiş No ve Fiş Tipi bilgilerini girip **Yazdır** düğmesine basın. Detay Raporu basılır.

## 7.6.3 Tarih-Saat Raporu



Belirli bir tarih ve saatten başlayıp, belirli bir tarih ve saate kadar olan fiş ve raporları bu menüden yazdırabilirsiniz.

1. Ekü Raporları menüsünden **Tarih-Satış Raporu** seçeneğini seçin. Tarih-Saat Raporu Menüsü görüntülenir.

11:19 %100

**İki Tarih Arası Rapor**

İlk Tarih	GG-AA-YY
İlk Saat	SS:DD
Son Tarih	GG-AA-YY
Son Saat	SS:DD
Fiş Tipi	Tümü

**Yazdır**

2. Sırasıyla almak istediğiniz İlk Tarih, İlk Saat, Son Tarih, Son Saat bilgilerini girip **Yazdır** düğmesine basın. Detay Raporu basılır.

# Raporlar

## 7.7 GiB Raporları

1. Raporlar menüsüne ulaşmak için Ana Menü'den **Raporlar** seçeneğini seçin. Raporlar menüsü görüntülenir.
2. GiB Raporları menüsüne ulaşmak için **GiB Raporları** seçeneğini seçin. GiB Raporları menüsü görüntülenir.

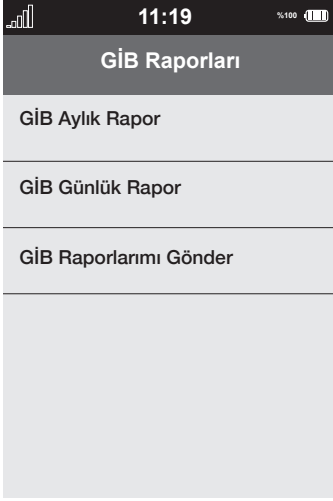

### 7.7.1 GiB Aylık Rapor

1. GiB Raporları menüsünden **GiB Aylık Rapor** seçeneğini seçin. GiB Aylık Rapor Menüsü görüntülenir.
2. Sırasıyla almak istediğiniz ay ve yıl bilgilerini girip **Yazdır** düğmesine basın. Aylık Rapor basılır.

### 7.7.2 GiB Günlük Rapor

1. GiB Raporları menüsünden **GiB Günlük Rapor** seçeneğini seçin. GiB Günlük Rapor Menüsü görüntülenir.
2. Sırasıyla almak istediğiniz gün, ay ve yıl bilgilerini girip **Yazdır** düğmesine basın. Günlük Rapor basılır.

### 7.7.3 GiB Raporlarımı Gönder

1. Gönderilmemiş bir rapor var ise **GiB Raporlarımı Gönder** seçeneğini seçip **Gönder** butonu ile onaylayın. Rapor GiB'e (Gelir İdaresi Başkanlığı) gönderilir.

## 8 Ayarlar

### 8.1 Cihaz Ayarları

1. Kullanıcı Ayarları menüsüne ulaşmak için Ayarlar Menüsünde **Cihaz Ayarları** seçeneğini seçin. Cihaz Ayarları menüsü görüntülenir.



#### 8.1.1 Tuş Takımı

1. Cihaz Ayarları menüsünden **Tuş Takımı** seçeneğini seçin. Tuş Takımı Menüsü görüntülenir.



2. Aydınlatma ve Tuş Sesini ON/OFF seçeneği ile açıp/kapatabilirsiniz.
3. Önceki menüye dönmek için ekranın sol üst köşesindeki < düğmesine veya tuş takımındaki X (kırmızı) düğmesine basın.

### 8.1.2 Ekranlar

1. Cihaz Ayarları menüsünden **Ekranlar** seçeneğini seçin. Ekranlar Menüsü görüntülenir.



2. Ana Ekran Aydınlatma seçeneğini seçin ayar menüsü görüntülenir.

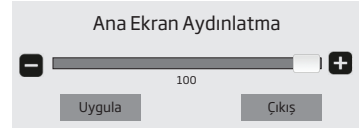

3. Ekran Parlaklığını kişisel tercihinize göre ayarlayıp kaydetmek için **Uygula**, kaydetmeden çıkmak için **Çıkış** seçeneğini seçin.
4. Ön Ekran Aydınlatmasını ON/OFF seçeneği ile açıp/kapatabilirsiniz.
5. Önceki menüye dönmek için ekranın sol üst köşesindeki < düğmesine veya tuş takımındaki X (kırmızı) düğmesine basın.

# Ayarlar

## 8.1.3 Güç Yönetimi

1. Cihaz Ayarları menüsünden **Güç Yönetimi** seçeneğini seçin. Güç Yönetimi Menüsü görüntülenir.



2. Standby Modunu ON/OFF seçeneği ile açıp/kapatabilirsiniz.
3. Önceki menüye dönmek için ekranın sol üst köşesindeki < düğmesine veya tuş takımındaki X (kırmızı) düğmesine basın.

## 8.1.4 Bağlantı Ayarları (Ethernet)



Ethernet bağlantısını kullanabilmek için kasanız ile birlikte gelen mikro USB - Ethernet dönüştürücü ile ethernet kablosunun bağlayınız.

1. Cihaz Ayarları menüsünden **Bağlantı Ayarları** seçeneğini seçin. Bağlantı Ayarları Menüsü görüntülenir.

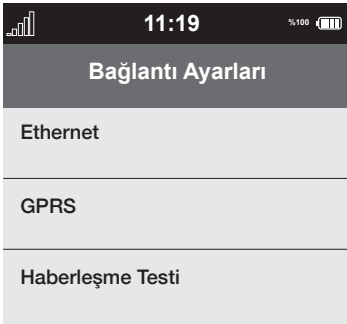

2. Ethernet ayarları için **Ethernet** seçeneğini seçin. Ethernet Ayarları Menüsü görüntülenir.

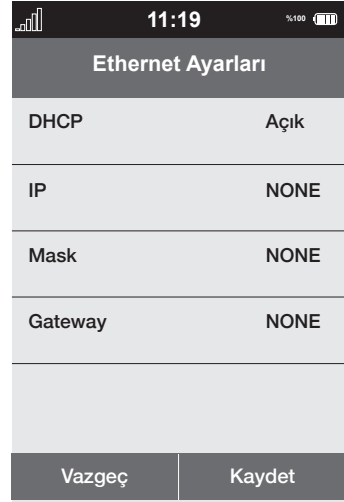

3. Otomatik ağ ayarlarını yapmak için DHCP seçeneğini Açık seçip ayarı kaydetmek için **Kaydet** düğmesine basın.  
veya  
Sabit IP belirlemek için DHCP seçeneğini Kapalı seçin, bu durumda IP, Mask ve Gateway seçenekleri aktif olur.
4. IP seçeneğini seçip IP adresini tuş takımından girin.
5. Mask seçeneğini seçip Mask adresini tuş takımından girin.
6. Gateway seçeneğini seçip Gateway adresini tuş takımından girin.
7. Ayarları kaydetmek için **Kaydet** düğmesine basın.
8. Önceki menüye dönmek için ekranın sol üst köşesindeki < düğmesine veya tuş takımındaki X (kırmızı) düğmesine basın.

# Ayarlar

## 8.1.5 Bağlantı Ayarları (GPRS)

1. Cihaz Ayarları menüsünden **Bağlantı Ayarları** seçeneğini seçin. Bağlantı Ayarları Menüsü görüntülenir.



2. GPRS ayarları için **GPRS** seçeneğini seçin. GPRS Ayarları Menüsü görüntülenir.

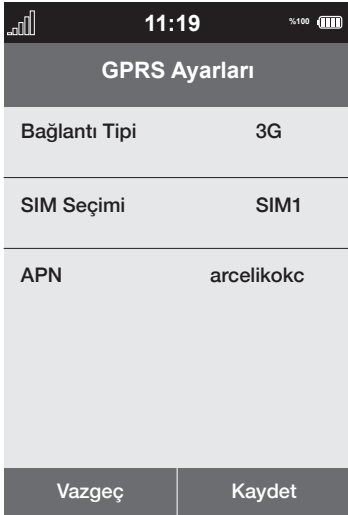

3. SIM Seçimi satırından SIM seçimini yapınız.

**i** APN satırı bilgi amaçlıdır her hangi bir seçim yapılamamaktadır.

4. Ayarı kaydetmek için **Kaydet** düğmesine basın.

5. Önceki menüye dönmek için ekranın sol üst köşesindeki < düğmesine veya tuş takımındaki X (kırmızı) düğmesine basın.

## 8.1.6 Haberleşme Testi

GSM ve GPRS bağlantılarını test edebilirsiniz.

1. Cihaz Ayarları menüsünden **Bağlantı Ayarları** seçeneğini seçin. Bağlantı Ayarları Menüsü görüntülenir.

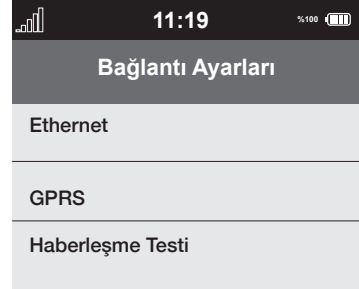

2. Testi başlatmak için **Haberleşme Testi** seçeneğini seçin. Uyarı ekranı görüntülenir. **Onay** seçeneğini seçin yazarkasa yeniden başlatılarak test başlayacaktır.

## 8.1.7 Sistem Bilgileri

1. Cihaz Ayarları menüsünden **Sistem Bilgileri** seçeneğini seçin. Sistem Bilgileri Menüsü görüntülenir.
2. Cihazınızın ile ilgili tüm yazılım ve donanım bilgileri görüntülenir.

**i** Ekran aşağı doğru hareket ettirilerek tüm bilgileri görüntüleyebilirsiniz.

3. Önceki menüye dönmek için ekranın sol üst köşesindeki < düğmesine veya tuş takımındaki X (kırmızı) düğmesine basın.



# Ayarlar

## 8.1.8 Yazılım Güncelleme

1. Cihaz Ayarları menüsünden **Yazılım Güncelleme** seçeneğini seçin. Yazılım güncelleme Menüsü görüntülenir.

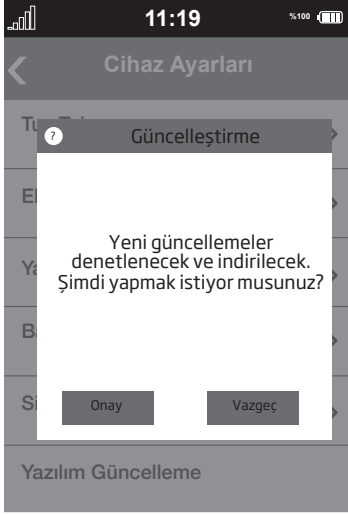

2. Yazılım güncellemesinin olup olmadığını denetlemek için **Onay** veya işlemi iptal etmek için **Vazgeç** düğmesine basın.

**i** Yazılım güncellemesi mevcut ise yeni yazılım indirilip kurulacaktır.

## 8.2 Kasiyer Hesapları

**i** Yazarkasanın birden fazla kullanıcısı var ise yönetici tarafından kasiyer tanımlaması yapılabilir veya tanımlı kasiyer bilgisi değiştirilebilir.

1. Ana Menüden **Ayarlar** seçeneğini seçin. Ayarlar menüsü görüntülenir.
2. Kasiyer Ayarları menüsüne ulaşmak için **Kasiyer Ayarları** seçeneğini seçin. Kasiyer Ayarları menüsü görüntülenir.

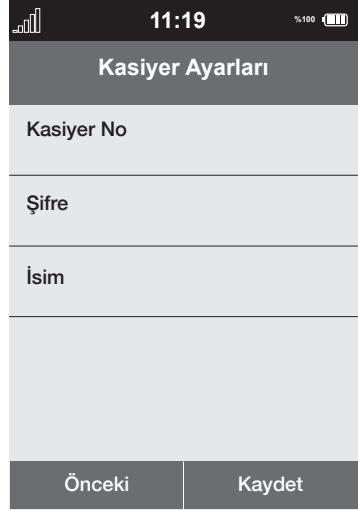

3. Sırası ile Kasiyer şifresini ve Kasiyer ismini girin.
4. Kasiyer hesabını kaydetmek için **Kaydet** düğmesine basın.
5. Bir sonraki kasiyer hesabına geçmek için **Kaydet**, bir önceki kasiyer hesabına geçmek için **Önceki** düğmesine basın.

**i** Yazarkasada en fazla 4 kasiyer hesabı tanımlaması yapılabilmektedir. Diğer kasiyer hesaplarını tanımlamak için 3 ile 5. adımları tekrar edin.

# Ayarlar

## 8.3 Kasiyer Deęiřtirilmesi



Yazarkasa da birden fazla kullanıcı tanımlı ise tanımlı kullanıcılar arasında geiř yapabilirsiniz.

1. Ana Menüden **Kasiyer Deęiřimi** seeneęini sein. Kasiyer Deęiřimi menüsü görüntülenir.
2. **Kasiyer İsmi** seeneęini sein, tanımlı olan kasiyer listesi görüntülenir.



3. Kasiyer İsmi seeneęini sein, tanımlı olan kasiyer listesi görüntülenir.
4. İstedieęiniz kasiyeri listeden seip kasiyer şifresini girin.
5. Setięiniz kasiyeri **Kaydet** düęmesi ile kaydedin. Satıř menüsünde setięiniz kasiyerin ismi görüntülenir.

## 8.4 Barkod Okuyucu Kullanımı



USB barkod okuyucusunu sayfa 12 de 3 numara ile belirtilen ok iřlevli řarj ünitesi yanında bulunan USB soketine baęlayabilirsiniz.

Yazarkasada barkod okuyucu kullanabilirsiniz. Kullanacaęınız barkod okuyucu USB portu ile baęlantı kuracaęından beslemesini USB portu üzerinden alacaktır, dolayısıyla barkod okuyucu iin harici bir adaptöre ihtiya yoktur.

Ařaęıdaki tipteki barkodları, barkod okuyucu ile okuyabilirsiniz.

EAN 13

EAN 8

UPC - A

2 / 5 (14 haneye kadar)



Barkod okuyucu kullanmadan nce, PLU tanımı yapılması sırasında **Barkod** satırında barkodu okutarak programlama yapabilirsiniz.



Programlamadan sonra, SATIř konumunda barkod okuyucuyu kullanarak satıř yapabilirsiniz.



Barkod okuyucu kullanarak satıř yaparken, rn zerindeki barkodun kırılıřması, deforme olması gibi sebeplerle barkod okunmazsa, barkod numarasını girip PLU düęmesine basarak rnn satıřını gerekleřtirin.

# Ayarlar

## 8.5 Durum ve Ayarlar Menüsü

1. Durum ve Ayarları menüsüne ulaşmak için ekranın üst kısmında bulunan saat üzerine basın. Durum ve Ayarlar Menüsü görüntülenir.

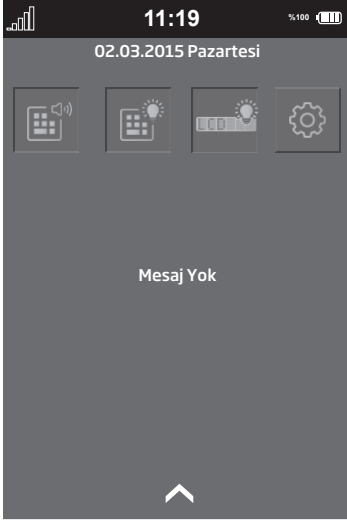

2. Bu menüden Tuş Takımı sesini, Tuş Takımı Aydınlatmasını, Müşteri ekranı aydınlatmasını açıp, kapayabilir veya Cihaz Ayarları menüsüne girebilirsiniz.
3. Menüden çıkmak için tuş takımındaki X (kırmızı) düğmesine basın.

## 8.6 Sim Kartın Çıkarılıp, Takılması



Yazarkasanızın 2 adet SIM yuvası vardır. Sim kartlar yazarkasanın arka kapağının altındadır.

1. Arka kapağı açmak için 1 ile gösterilen tırnakları ok yönünde çekerek arka kapağı açın.

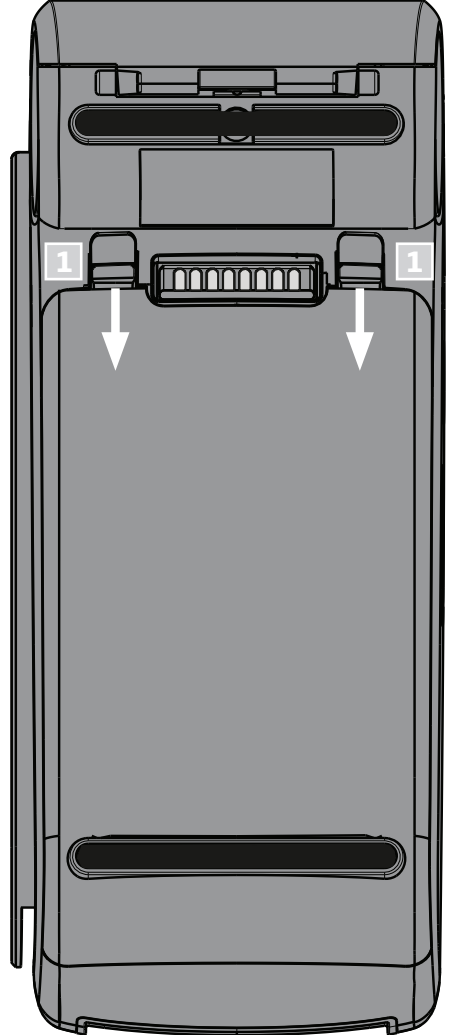

## Ayarlar

2. **2** ile gösterilen SIM kartları çıkartmak için SIM kartı ok yönünde çekin.

3. **3** ile gösterilen SIM kartları takmak için SIM kartı ok yönünde itin.

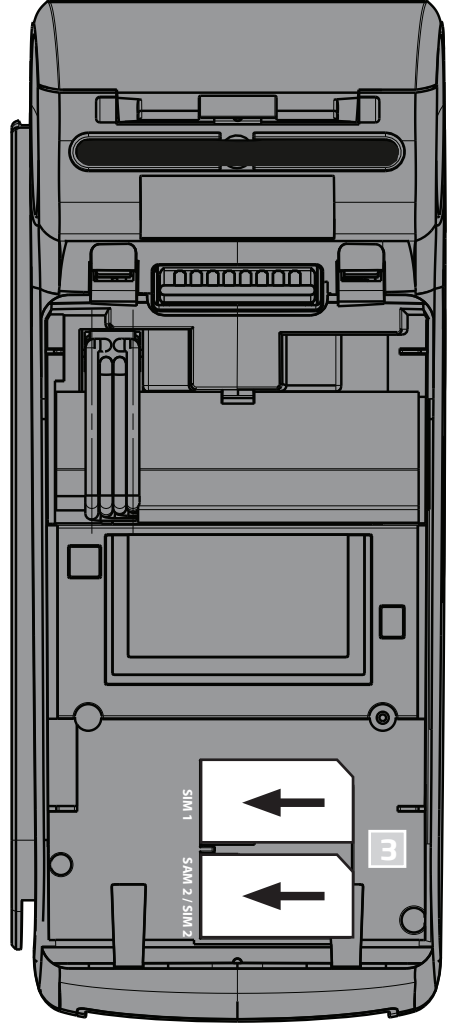
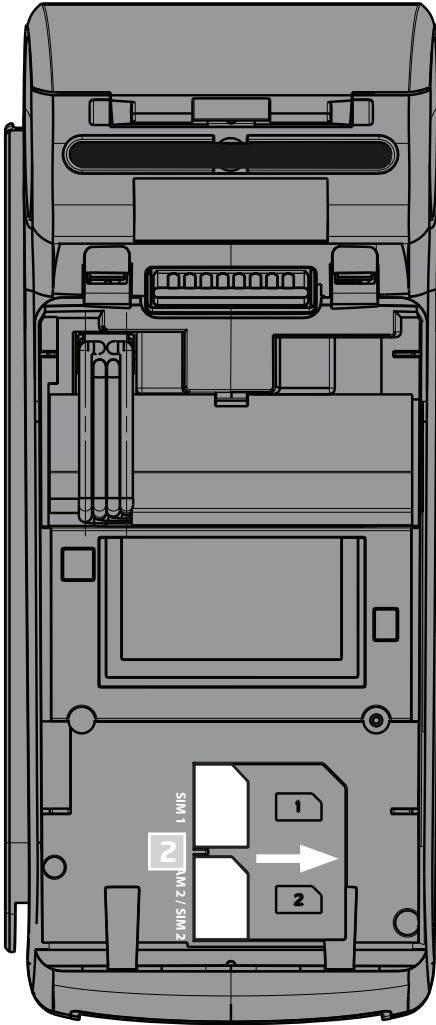

## 10 Bakım ve Temizlik



**UYARI:** Kurulum, bakım, temizlik ve tamir işlemleri sırasında ürünün fişini prizden çıkarın.

- Ürün kabinini kuru veya hafif nemlendirilmiş yumuşak bir bezle temizleyin. Islak bez kullanmayın.
- Ürünün ekranını bastırmadan hafifçe silerek temizleyin.
- Temizlik işlemlerinde tiner veya benzin gibi yanıcı maddeler kullanmayın.

# 11 Sorun Giderme



**UYARI:** Bu bölümdeki talimatları uygulamanıza rağmen sorunu gideremezseniz ürünü satın aldığınız bayi ya da Yetkili Servise başvurun. Çalışmayan ürünü kendiniz onarmayı asla denemeyin.

## MENU UYARILARI

EKRAN HATA MESAJI	ANLAMI	ÇÖZÜMÜ
KDV oranları birbirinden farklı olmalı.	KDV menüsünde iki aynı KDV oranı tanımlanamaz.	KDV oranlarını birbirinden farklı olacak şekilde tanımlayın.
İsim alanı boş olamaz.	Kısım, PLU alanlarında isim tanımlanmalıdır.	Kısım, PLU alanlarına isim tanımlayın.
KDV No 1-8 arasında olmalı.	KDV No 1-8 arasında olmalıdır.	KDV No 1-8 arasına giriş yapın.
Yanlış bir giriş yapıldı.	Yanlış bir bilgi girişi	Onay basıp düzeltin
Eksik giriş yapıldı.	Eksik bir bilgi girilmiş.	Onay düğmesine basıp düzeltin.
Fiyat bilgisi girilmeli.	PLU fiyat girişi yapılmamış.	PLU fiyat girişi yapın.
Kısım No 1-8 arasında olmalı.	Kısım No 1-8 arasında olmalıdır.	Kısım No 1-8 arasına giriş yapın.
Kısım fiyatı limit değerinden küçük olmalı.	Tanımlanan Kısım fiyatı tanımlanan limitten küçük.	Tanımlanan Kısım fiyatı tanımlanan limitten küçük olmamalıdır.
Oran girişleri 0-99 arasında olmalı.	İndirim/Artırım (programlama/satış).	İndirim/Artırım için programlama veya satış yaparken 0-99 arası bir oran girin.
Hatalı şifre girişi yapıldı.	Kasiyer değişim şifresi yanlış.	Doğru şifre ile giriş yapın.
Miktar girişleri 0'dan büyük ve 10000 den küçük olmalıdır.	Miktarlı satış yaparken 10000 den büyük giriş yapılmamalıdır.	10000 den büyük giriş yapmayın.
Bu işlem için önce Z rapuru alınmalı.	Z raporu almadan işlem yapılamaz.	Kısım, KDV oranı vb. gibi değişiklik işlemleri yapmadan önce Z rapuru alınır.
Son 24 saat içinde Z rapuru yazdırılmadı. Z rapuru otomatik yazdırılacak.	Son Z raporunun alındığı saatin 24 saat sonrasında mali mevzuat gereği cihaz otomatik olarak Z raporu alacaktır.	Otomatik olarak Z raporunun alınmasını istediğiniz saati belirlemek için, o saatte bir kez Z rapuru alınması yeterlidir.

## BANKA HATALARI

EKRAN HATA KODU	ANLAMI	ÇÖZÜMÜ
H50	Hata	İşlem tekrarlanmalı düzelmiyorsa Beko Ödeme Kaydedici Çözüm merkezini arayın.
H52	Red Edildi	İşlem tekrarlanmalı düzelmiyorsa Beko Ödeme Kaydedici Çözüm merkezini arayın.
H53	Bağlantı Yok	İşlem tekrarlanmalı düzelmiyorsa Beko Ödeme Kaydedici Çözüm merkezini arayın.
H54	Red Edildi	İşlem tekrarlanmalı düzelmiyorsa banka aranmalı.

## MALİ UYGULAMA HATALARI

EKRAN HATA KODU	ANLAMI	ÇÖZÜMÜ
H10	Güvenli alan iletişim hatası	Beko Ödeme Kaydedici Çözüm merkezini arayın.
H11	Güvenli alan otantike olmadı	Beko Ödeme Kaydedici Çözüm merkezini arayın.

# Sorun Giderme

H12	Güvenli alan kapağı açıldı. Beko Ödeme Kaydedici Çözüm merkezini arayınız.	Beko Ödeme Kaydedici Çözüm merkezini arayın.
H13	Güvenli alan ağ koruması bozulmuş. Beko Ödeme Kaydedici Çözüm merkezini arayınız.	Beko Ödeme Kaydedici Çözüm merkezini arayın.
H14	Güvenli alan pili bitmiş. Beko Ödeme Kaydedici Çözüm merkezini arayınız.	Beko Ödeme Kaydedici Çözüm merkezini arayın.
H18	Boş hafıza alanı	Beko Ödeme Kaydedici Çözüm merkezini arayın.
H19	Hafıza Alanı Boş Değil	Beko Ödeme Kaydedici Çözüm merkezini arayın.
H20	Mali Hafıza iletişim hatası	Cihazınızı kapatıp tekrar açın. Düzelmeyorsa Beko Ödeme Kaydedici Çözüm merkezini arayın.
H21	Mali hafıza kurulumu yapılmamış	Beko Ödeme Kaydedici Çözüm merkezini arayın.
H22	Cihaz mali hale alınmamış	Beko Ödeme Kaydedici Çözüm merkezini arayın.
H23	Mali Hafıza Doldu. Beko Ödeme Kaydedici Çözüm merkezini arayınız.	Beko Ödeme Kaydedici Çözüm merkezini arayın.
H24	Başka kasaya ait mali hafıza takılmış.	Beko Ödeme Kaydedici Çözüm merkezini arayın.
H29	Mali hafıza veri bütünlük hatası. Beko Ödeme Kaydedici Çözüm merkezini arayınız.	Cihazınızı kapatıp tekrar açın. Düzelmeyorsa Beko Ödeme Kaydedici Çözüm merkezini arayın.
H30	Ekü hafıza takılı değil	Beko Ödeme Kaydedici Çözüm merkezini arayın.
H31	Ekü hafıza kurulumu yapılmamış	Beko Ödeme Kaydedici Çözüm merkezini arayın.
H32	Ekü hafıza dolmak üzere	Beko Ödeme Kaydedici Çözüm merkezini arayın.
H33	Ekü hafıza dolmuş. Beko Ödeme Kaydedici Çözüm merkezini arayınız.	Beko Ödeme Kaydedici Çözüm merkezini arayın.
H34	Eski yada kapatılmış ekü hafıza takılmış.	Beko Ödeme Kaydedici Çözüm merkezini arayın.
H35	Başka bir cihaza ait Ekü hafıza	Beko Ödeme Kaydedici Çözüm merkezini arayın.
H36	Ekü hafıza veri hatası. Beko Ödeme Kaydedici Çözüm merkezini arayınız.	Cihazınızı kapatıp tekrar açın. Düzelmeyorsa Beko Ödeme Kaydedici Çözüm merkezini arayın.
H37	Ekü hafıza iletişim hatası	Cihazınızı kapatıp tekrar açın. Düzelmeyorsa Beko Ödeme Kaydedici Çözüm merkezini arayın.
H40	Fiş limiti aşıldı. Bir satış fişi toplamı, fiş limiti değerinden fazla olamaz	Fatura kesilmesi gerekmektedir.
H41	Kısım limiti aşıldı. Bir satış kalemi tutarı, bağlı olduğu kısmın limit değerinden fazla olamaz	Kısım limitinde düşük satış yapın.
H42	Kısım tanımı yapılmamış	Kısım tanımlayın.

## Sorun Giderme

H43	Kdv tanımı yapılmamış	KDV tanımlayın.
H44	Plu tanımı yapılmamış	PLU tanımlayın.
H45	Bu ödeme tipinde fiş tutarının üzerinde bir ödeme tutarı kabul edilmez.	Ödeme miktarı sadece nakit ödemede fiş tutarından fazla olabilir.
H46	Bir satış fişinde en fazla 40 adet kalem olabilir. Lütfen fişi sonlandırınız.	Fişi sonlandırın.
H47	İndirim/Artırım yapılmış satış kalemleri iptal edilemez.	İndirim/Artırım yapılmış satış kalemleri iptal edilemez.
H48	Ödeme alınmış fişler iptal edilemez.	Muhasebecinize başvurun.
H60	Raporlama için herhangi bir kayıt bulunamadı	Doğru bir aralık giriniz.
H70	Kağıt yok yada yazıcı kapağı açılmış	Kağıt takın. Kapağı düzgün kapatın.
H71	Yazıcı ısınmış. Uzun yazma işlemi yapılmış. Lütfen 3dk bekleyip tekrar deneyiniz.	3 dk bekleyin ve tekrar deneyin.
H72	Girilen tarih/saat bilgisi, son mali işlemin tarih/saat bilgisinden eski olamaz.	Doğru bir aralık giriniz.
H73	Olay kaydı veri bütünlük hatası. Beko Ödeme Kaydedici Çözüm merkezini arayınız.	Beko Ödeme Kaydedici Çözüm merkezini arayın
H74	Zaman bilgisi cihazdaki son mali işlemin zaman bilgisinden önce olduğundan bu işleme izin verilmez.	Doğru bir aralık giriniz.
H75	Girilen barkod bilgileri başka bir ürün için tanımlanmış. Tekrar giriniz.	Girilen barkod bilgilerini kontrol et.
H76	Olay kaydı verisi silinmiş. Beko Ödeme Kaydedici Çözüm merkezini arayınız.	Beko Ödeme Kaydedici Çözüm merkezini arayın
H77	Zaman bilgisi sıfırlanmış.	Beko Ödeme Kaydedici Çözüm merkezini arayın
H78	Önceki Ekü ile Z raporu alınız.	Önceki EKÜ ile Z raporu alın.
H79	Servis modunda bu işleme izin verilmez.	Beko Ödeme Kaydedici Çözüm merkezini arayın
H80	Günlük Z raporu yazdırma limiti aşıldı. Bugün tekrar Z raporu alınmasına izin verilmez.	Bu gün tekrar Z raporu almayın.
H81	Zorunlu haller dışında günde birden fazla Z raporu almayınız. Bu işleme belli bir adetten sonra izin verilmeyecektir.	Günlük Z raporu alma limiti 2 seferdir.



# Sorun Giderme



**UYARI:** Herhangi bir arıza ile karşılaştığınızda aşağıdaki şemayı takip ederek sorunu gidermeye çalışınız. Sorunu gideremezseniz ürünü satın aldığınız bayi ya da Yetkili Servise başvurun. Çalışmayan ürünü kendiniz onarmayı asla denemeyin

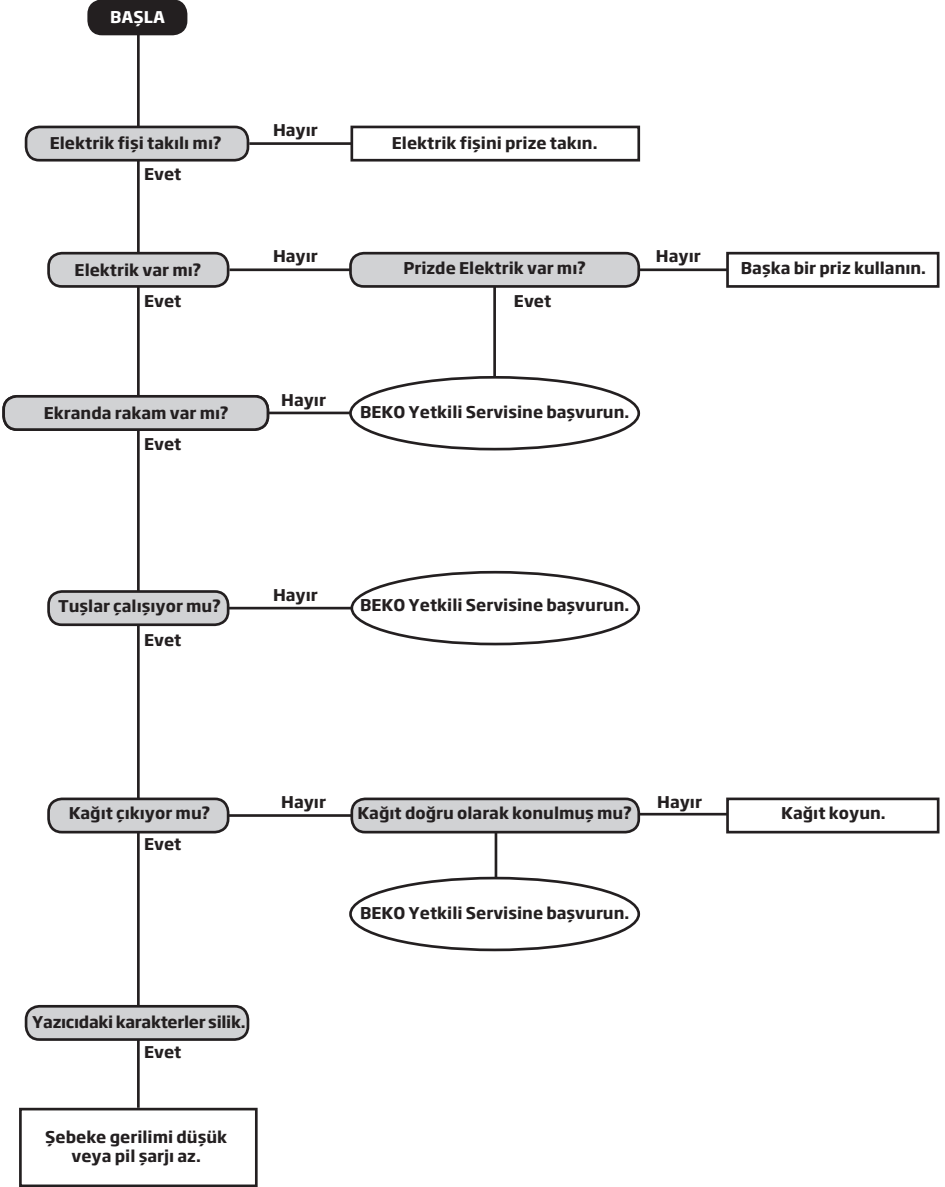

**UYARI:** Çok ender bir durum olsada yazarkasanız kendi kendine kapanırsa; elektrik fişini çıkartıp tekrar takın. Cihaz yeniden çalışmıyorsa Yetkili Servise başvurun.

# 12 Müşteri Memnuniyet Politikası

Arçelik A.Ş. olarak, hizmet verdiğimiz markamızın müşteri istek ve önerilerinin müşteri profili ayrımı yapılmaksızın her kanaldan (çağrı merkezi, e-posta, www.beko.com.tr, faks, mektup, sosyal medya, bayi) rahatlıkla iletilebildiği, izlenebilir, raporlanabilir, şeffaf ve güvenli tek bir bilgi havuzunda toplandığı, değerlendirildiği ve süreçlerin sürekli kontrol edilerek iyileştirildiği, mükemmel müşteri deneyimini yaşatmayı ana ilke olarak kabul etmiş müşteri odaklı bir yaklaşımı benimsemekteyiz.

Yaklaşımımıza paralel olarak tüm süreçler yönetim sistemi ile entegre edilerek, birbirini kontrol eden bir yapı geliştirilmiş olup, yönetim hedefleri de bu sistem üzerinden beslenmektedir.

## Hizmet talebinin değerlendirilmesi

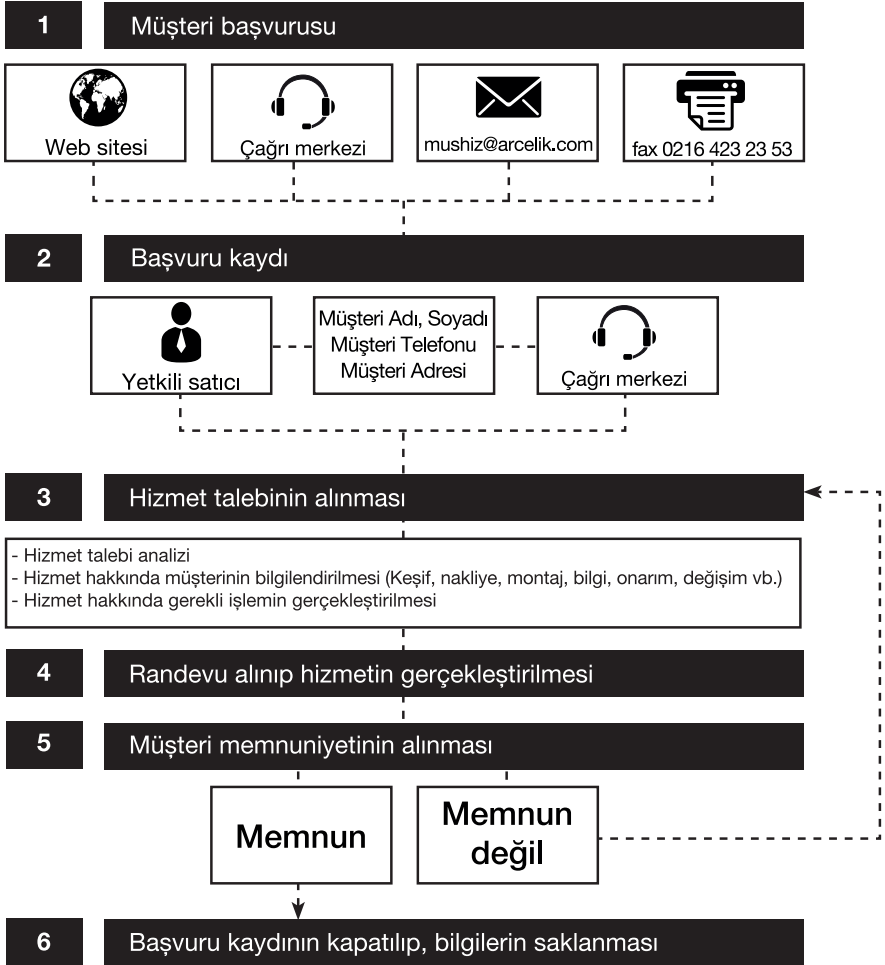

## R&TTE Uygunluk Beyanı

No: 2015/7

Biz,

**Arçelik A.Ş.Elektronik İşletmesi**

Cumhuriyet Mah.E5 Yan Yol 34520

Beylikdüzü, İstanbul, Türkiye

sorumluluk yalnızca bize ait olarak bu beyanm ilişkili olduğu;

**300 TR**

Beko marka Elektronik EFT-POS Yazarkasa

ürününün, R&TTE Direktifi (1999/5/EC) zorunlu gereklilikleri ile diğer ilgili gerekliliklerine uygun olduğunu beyan ederiz.

**Bu ürün aşağıdaki standartlar ve yasal belgelere uygundur:**

Art 3.1.a	SAFETY:	EN 60950-1:2006+A11:2009+A1:2010+A12:2011 + A2:2013 EN 62311:2008 EN 50566:2013 EN 62209-2:2010 EN 62479:2010
Art 3.1.b	EMC:	EN 55022: 2010/AC:2011 EN 55024: 2010 EN 61000-3-2: 2006+A1:2009+A2:2009 EN 61000-3-3: 2013 EN 301489-1 V1.9.2:2011 EN 301489-3 V1.6.1:2013 EN 301489-7 V1.3.1:2005 EN 301489-24 V1.5.1:2010
Art 3.2	Radio:	EN 302291-1 V1.1.1:2005 EN 302291-2 V1.1.1:2005 EN 301908-1 V6.2.1:2013 EN 301908-2 V6.2.1:2013 EN 301511 V9.0.2:2003

ONAYLANMIŞ KURULUŞ:

Compliance Certification Services Inc.

No. 11, Wugong 6th Rd., Wugu Dist.,

New Taipei City 24891, Taiwan.(R.O.C)

<http://www.ccsrf.com>

[service@ccsrf.com](mailto:service@ccsrf.com)

BU BEYANATIN VERİLDİĞİ YER VE TARİH: İSTANBUL, 18.08.2015

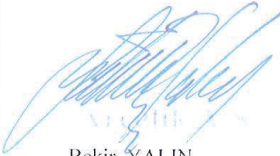

Bekir YALIN

Test ve Onaylar Takım Lideri

CE

## 14 Müşteri Hizmetleri

Değerli Müşterimiz,

Beko Çağrı Merkezi haftanın 7 günü 24 saat hizmet vermektedir.

Sabit veya cep telefonlarınızdan alan kodu tuşlamadan çağrı merkezi numaramızı arayarak ürününüz ile ilgili arzu ettiğiniz hizmeti talep edebilirsiniz.

Çağrı merkezimiz ile yaptığınız görüşmeler iletişim hizmeti aldığınız operatör firma tarafından sizin için tanımlanan tarifeye göre ücretlendirilir.

Çağrı Merkezimize ayrıca [www.beko.com.tr](http://www.beko.com.tr) adresindeki "Tüketici Hizmetleri" bölümünde bulunan formu doldurarak veya 0 216 423 23 53 nolu telefona faks çekerek de ulaşabilirsiniz.

Yazılı başvurular için adresimiz:

Beko Çağrı Merkezi, Arçelik A.Ş. Ankara Asfaltı Yanı,34950 Tuzla/İSTANBUL Yetkili servislerimizin, güncel iletişim bilgilerine [www.beko.com.tr](http://www.beko.com.tr) adresinden ulaşabilirsiniz

# Beko Ödeme Kaydedici Cihaz Çözüm Merkezi

## 0850 250 0 767

### Aşağıdaki önerilere uymanızı rica ederiz

- 1 Ürününüzü aldığınızda Garanti belgesini Yetkili Satıcıya onaylattırınız.
- 2 Ürününüzü kullanma kılavuzu esaslarına göre kullanınız.
- 3 Ürününüz ile ilgili hizmet talebiniz olduğunda yukarıdaki telefon numaralarından Çağrı Merkezimize başvurunuz.
- 4 Hizmet için gelen teknisyene "teknisyen kimlik kartı" nı sorunuz.
- 5 İşiniz bittiğinde servis teknisyeninden "Hizmet Fişi" istemeyi unutmayınız. alacağınız "Hizmet Fişi", ilerde ürününüzde meydana gelebilecek herhangi bir sorunda size yarar sağlayacaktır.
- 6 Ürünün kullanım ömrü: 10 yıldır. (Ürünün fonksiyonunu yerine getirebilmesi için gerekli yedek parça bulundurma süresi)

# Kullanım Hataları ve Garanti ile İlgili Dikkat Edilmesi Gereken Hususlar

---

Beko tarafından verilen bu garanti, BEKO EFT - POS Yazarkasanının normalin dışında kullanılmasından doğacak arızaların giderilmesini kapsamadığı gibi, aşağıdaki durumlar da garanti dışıdır:

1. Kullanma hatalarından meydana gelen hasar ve arızalar,
2. Ürünün müşteriye tesliminden sonraki yükleme, boşaltma ve taşıma sırasında oluşan hasar ve arızalar,
3. Voltaj düşüklüğü veya fazlalığı; hatalı elektrik tesisatı; ürünün etiketinde yazılı voltajdan farklı voltajda kullanma nedenlerinden meydana gelecek hasar ve arızalar,
4. Yangın ve yıldırım düşmesi ile meydana gelecek arızalar ve hasarlar.
5. Ürünün kullanma kılavuzlarında yer alan hususlara aykırı kullanılmasından kaynaklanan arızalar.
6. Ürünün kullanım sırasında yere düşürülmesi sonucunda oluşan hasar ve arızalar.
7. Ürüne yetkisiz kişiler tarafından müdahalelerde ürüne verilmiş garanti sona erecektir.

Yukarıda belirtilen arızaların giderilmesi ücret karşılığında yapılır.

Garanti belgesinin tekemmül ettirilerek tüketiciye verilmesi sorumluluğu, tüketicinin mali satın aldığı satıcı, bayi, acenta ya da temsilciliklere aittir. Garanti belgesi üzerinde tahrifat yapıldığı, ürün üzerindeki orijinal seri numarası kaldırıldığı veya tahrif edildiği takdirde bu garanti geçersizdir.

Arçelik A.Ş. tarafından üretilmiştir.  
Menşei: Türkiye

# Garanti Belgesi

## GARANTİ ŞARTLARI

BEKO Yazarkasa, kullanma kılavuzunda gösterildiği şekilde kullanılması ve Arçelik A.Ş.'nin yetkili kıldığı Servis elemanları dışındaki şahıslar tarafından bakım, onarım veya başka bir nedenle müdahale edilmemiş olması şartıyla, malın bütün parçaları dahil olmak üzere tamamı malzeme, işçilik ve üretim hatalarına karşı ürünün tesliminden itibaren 2 (İKİ) YIL SÜRE İLE GARANTİ EDİLMİŞTİR.

Ürünün kullanma kılavuzunda yer alan hususlara aykırı kullanılmasından kaynaklanan arızalar Garanti kapsamı dışındadır. Garanti kapsamı içinde gerek malzeme ve işçilik, gerekse kurulum hatalarından dolayı arızalanması halinde yapılan işlemler için, işçilik masrafı, değiştirilen parça bedeli ya da başka bir ad altında hiçbir ücret talep edilmeyecektir. Garanti süresi içerisinde, yapılacak onarımlarda geçen süre, garanti süresine ilave edilir.

Arızalı ürünün yetkili servis atölyelerimize teslim edilmesinden sonra yetkili servis, 3100 sayılı kanunun 49 no'lu tebliğinde belirtilen şartlara bağlı süreler içerisinde arızayı gidermekle yükümlüdür.

Arızanın giderilmesi konusunda uygulanacak teknik yöntemlerin tespiti ile değiştirilecek parçaların saptanması tamamen firmamıza aittir. Arızanın giderilmesi ürünün bulunduğu yerde veya Yetkili Servis atölyelerinde yapılabilir.

### Üretici veya İthalatçı Firmanın:

**Unvanı:** Arçelik A.Ş.  
**Adresi:** Arçelik A.Ş. Karaağaç Caddesi No:2-6, 34445, Sütlüce / İSTANBUL  
**Telefonu:** (0-216) 585 8 888  
**Faks:** (0-216) 423 23 53  
**web adresi:** www.beko.com

**Malın Markası:** Beko  
**Cinsi:**  
**Modeli:**  
**Seri No:**  
**Garanti Süresi:** 2 YIL  
**Azami Tamir Süresi:** 20 İş günü

GENEL MÜDÜR

*Hakan Bülent*

**Arçelik A.Ş.**

GENEL MÜDÜR YRD.

*Adnan*

### Satıcı Firmanın:

**Unvanı:**  
**Adresi:**  
**Telefonu:**  
**Faks:**  
**e-posta:**

**Fatura Tarih ve Sayısı:**  
**Teslim Tarihi ve Yeri:**  
**Yetkilinin İmzası:**  
**Firmanın Kaşesi:**

Bu bölümü, ürünü aldığınız Yetkili Satıcı imzalayacak ve kaseleyecektir.